

Inhaltsverzeichnis

1. Hauptseite	8
2. Benutzerin:OE1VCC	5
3. Kategorie:APRS	11
4. Kategorie:ATV	16
5. Kategorie:Antennen	21
6. Kategorie:C4FM	25
7. Kategorie:Contest	29
8. Kategorie:D-Star	33
9. Kategorie:DMR	38
10. Kategorie:Digitale Betriebsarten	42
11. Kategorie:Digitaler Backbone	48
12. Kategorie:Diplome und QSL Karten	53
13. Kategorie:EMV	57
14. Kategorie:Echolink	62
15. Kategorie:Erde-Mond-Erde	66
16. Kategorie:HAM-IoT	70
17. Kategorie:Kurzwelle	73
18. Kategorie:Meteor-Scatter	77
19. Kategorie:Mikrowelle	81
20. Kategorie:Morsen	86
21. Kategorie:NOTFUNK	92
22. Kategorie:POTA	96
23. Kategorie:Packet-Radio und I-Gate	99
24. Kategorie:Pager	103
25. Kategorie:Relaisfunkstellen und Baken	106
26. Kategorie:Remote Stationen	111
27. Kategorie:SDR	115
28. Kategorie:SOTA	119
29. Kategorie:Satellitenfunk	122
30. Kategorie:Selbstbau	126
31. Kategorie:Tetra	131
32. Kategorie:UKW Frequenzbereiche	134
33. Kategorie:WINLINK	138

Hauptseite

[Versionsgeschichte interaktiv durchsuchen](#)
[VisuellWikitext](#)

Version vom 7. Juni 2021, 10:25 Uhr (Quelle anzeigen)

[OE1VCC](#) ([Diskussion](#) | [Beiträge](#))
 (Neue Kategorie POTA)

Markierung: 2017-Quelltext-Bearbeitung
[← Zum vorherigen Versionsunterschied](#)

Version vom 7. Juni 2021, 10:25 Uhr (Quelle anzeigen)

[OE1VCC](#) ([Diskussion](#) | [Beiträge](#))
 K

Markierung: 2017-Quelltext-Bearbeitung
[Zum nächsten Versionsunterschied →](#)

Zeile 80:

```
<small>Mit dem Lötkolben zum  
Erfolg<br></small>
```

```
[[[:category:SOTA|SOTA]]<br>
```

-

```
<small>Summits On The Air -  
Bergwandern & Amateurfunk</small>
```

```
[[[:category:POTA|POTA]]<br>
```

```
<small>Parks On The Air - Parks &  
Amateurfunk</small>
```

Zeile 80:

```
<small>Mit dem Lötkolben zum  
Erfolg<br></small>
```

```
[[[:category:SOTA|SOTA]]<br>
```

+

```
<small>Summits On The Air -  
Bergwandern & Amateurfunk</small><br>
```

```
[[[:category:POTA|POTA]]<br>
```

```
<small>Parks On The Air - Parks &  
Amateurfunk</small>
```

Version vom 7. Juni 2021, 10:25 Uhr

Willkommen beim Amateurfunk-Wiki des ÖVSV, der USKA und des DARC

Die Wissensplattform für alle Funkamateure und Funkamateurinnen.



Hinweis: Hier finden Sie hilfreiche Informationen über die vielfältige Welt des Amateurfunks. Sie können Ihr Wissen und Ihre Erfahrungen auch mit anderen teilen. Es gibt Themen die neu für Sie sind - lernen Sie diese kennen!

Amateurfunkbetrieb

Interessensgruppen zu Themen des Amateurfunkbetriebes

Antennen

Antennenformen und portable Antennen

ATV

Amateurfunk Television

[EMV](#)

Elektromagnetische Verträglichkeit (EMV)

[Erde-Mond-Erde](#)

Der Mond als Reflektor

[Kurzwelle](#)

Kurzwelle

[Meteor-Scatter](#)

Meteoriten als Reflektor

[Mikrowelle](#)

Frequenzen größer 1 GHz

[Morsen](#)

Morsen (CW)

[Notfunk](#)

Amateurfunk rettet Leben

[Pager](#)

Amateurfunk Kurznachrichten Infosystem

[Relaisfunkstelle und Baken](#)

Technische Informationen über automatische Funkstationen

[Satellitenfunk](#)

Amateurfunksatelliten

[UKW](#)

Amateurfunk Frequenzbereiche 30 MHz - 1 GHz

Amateurfunk digital

Interessensgruppen zu digitalen Amateurfunkbereichen

[APRS](#)

Automatic Paket Reporting System

[CF4M](#)

Digitale Übertragung für Daten und Sprache

[Digitale Betriebsarten](#)

Funk mit dem Computer

[Digitaler Backbone](#)

Schnelle Daten quer durch Österreich (HAMNET)

[D-Star](#)

Digitale Sprachübertragung (FDMA)

[DMR](#)

Digitale Sprachübertragung und mehr (TDMA)

[Echolink](#)

Weltweite Sprachübertragung

[HAM-IoT](#)

APRS und Telemetrie über LORA

[Packet-Radio und I-Gate](#)

Datenübertragung im Amateurfunk

[Remote Stationen](#)

Fernbediente Amateurfunkstationen

[SDR](#)

Software Defined Radio und HPSDR

[Tetra](#)

Digitaler Bündelfunk

[WINLINK](#)

E-Mail via Funk weltweit

Aktivitäten im Amateurfunk

Interessensgruppen zu Aktivitäten im Amateurfunk

[Contest](#)

Funkwettbewerbe

[Diplome und QSL Karten](#)

Leistungsbestätigung für den Funkamateurl

[Selbstbau](#)

Mit dem Lötkolben zum Erfolg

[SOTA](#)

Summits On The Air - Bergwandern & Amateurfunk

[POTA](#)

Parks On The Air - Parks & Amateurfunk

Hauptseite: Unterschied zwischen den Versionen

Versionsgeschichte interaktiv durchsuchen
 VisuellWikitext

Version vom 7. Juni 2021, 10:25 Uhr (Quelle anzeigen)

OE1VCC (Diskussion | Beiträge)
 (Neue Kategorie POTA)

Markierung: 2017-Quelltext-Bearbeitung
 ← Zum vorherigen Versionsunterschied

Version vom 7. Juni 2021, 10:25 Uhr (Quelle anzeigen)

OE1VCC (Diskussion | Beiträge)
 K

Markierung: 2017-Quelltext-Bearbeitung
 Zum nächsten Versionsunterschied →

Zeile 80:

<small>Mit dem Lötkolben zum Erfolg
</small>

[[[:category:SOTA|SOTA]]

- <small>Summits On The Air - Bergwandern & Amateurfunk</small>

[[[:category:POTA|POTA]]

<small>Parks On The Air - Parks & Amateurfunk</small>

Zeile 80:

<small>Mit dem Lötkolben zum Erfolg
</small>

[[[:category:SOTA|SOTA]]

+ <small>Summits On The Air - Bergwandern & Amateurfunk</small>

[[[:category:POTA|POTA]]

<small>Parks On The Air - Parks & Amateurfunk</small>

Version vom 7. Juni 2021, 10:25 Uhr

Willkommen beim Amateurfunk-Wiki des ÖVSV, der USKA und des DARC

Die Wissensplattform für alle Funkamateure und Funkamateurinnen.



Hinweis: Hier finden Sie hilfreiche Informationen über die vielfältige Welt des Amateurfunks. Sie können Ihr Wissen und Ihre Erfahrungen auch mit anderen teilen. Es gibt Themen die neu für Sie sind - lernen Sie diese kennen!

Amateurfunkbetrieb

Interessensgruppen zu Themen des Amateurfunkbetriebes

Antennen

Antennenformen und portable Antennen

ATV

Amateurfunk Television

[EMV](#)

Elektromagnetische Verträglichkeit (EMV)

[Erde-Mond-Erde](#)

Der Mond als Reflektor

[Kurzwelle](#)

Kurzwelle

[Meteor-Scatter](#)

Meteoriten als Reflektor

[Mikrowelle](#)

Frequenzen größer 1 GHz

[Morsen](#)

Morsen (CW)

[Notfunk](#)

Amateurfunk rettet Leben

[Pager](#)

Amateurfunk Kurznachrichten Infosystem

[Relaisfunkstelle und Baken](#)

Technische Informationen über automatische Funkstationen

[Satellitenfunk](#)

Amateurfunksatelliten

[UKW](#)

Amateurfunk Frequenzbereiche 30 MHz - 1 GHz

Amateurfunk digital

Interessensgruppen zu digitalen Amateurfunkbereichen

[APRS](#)

Automatic Paket Reporting System

[CF4M](#)

Digitale Übertragung für Daten und Sprache

[Digitale Betriebsarten](#)

Funk mit dem Computer

[Digitaler Backbone](#)

Schnelle Daten quer durch Österreich (HAMNET)

[D-Star](#)

Digitale Sprachübertragung (FDMA)

[DMR](#)

Digitale Sprachübertragung und mehr (TDMA)

[Echolink](#)

Weltweite Sprachübertragung

[HAM-IoT](#)

APRS und Telemetrie über LORA

[Packet-Radio und I-Gate](#)

Datenübertragung im Amateurfunk

[Remote Stationen](#)

Fernbediente Amateurfunkstationen

[SDR](#)

Software Defined Radio und HPSDR

[Tetra](#)

Digitaler Bündelfunk

[WINLINK](#)

E-Mail via Funk weltweit

Aktivitäten im Amateurfunk

Interessensgruppen zu Aktivitäten im Amateurfunk

[Contest](#)

Funkwettbewerbe

[Diplome und QSL Karten](#)

Leistungsbestätigung für den Funkamateurl

[Selbstbau](#)

Mit dem Lötkolben zum Erfolg

[SOTA](#)

Summits On The Air - Bergwandern & Amateurfunk

[POTA](#)

Parks On The Air - Parks & Amateurfunk

Hauptseite: Unterschied zwischen den Versionen

Versionsgeschichte interaktiv durchsuchen
 VisuellWikitext

Version vom 7. Juni 2021, 10:25 Uhr (Quelle anzeigen)

OE1VCC (Diskussion | Beiträge)
 (Neue Kategorie POTA)

Markierung: 2017-Quelltext-Bearbeitung
 ← Zum vorherigen Versionsunterschied

Version vom 7. Juni 2021, 10:25 Uhr (Quelle anzeigen)

OE1VCC (Diskussion | Beiträge)
 K

Markierung: 2017-Quelltext-Bearbeitung
 Zum nächsten Versionsunterschied →

Zeile 80:

<small>Mit dem Lötkolben zum Erfolg
</small>

[[[:category:SOTA|SOTA]]

- <small>Summits On The Air - Bergwandern & Amateurfunk</small>

[[[:category:POTA|POTA]]

<small>Parks On The Air - Parks & Amateurfunk</small>

Zeile 80:

<small>Mit dem Lötkolben zum Erfolg
</small>

[[[:category:SOTA|SOTA]]

+ <small>Summits On The Air - Bergwandern & Amateurfunk</small>

[[[:category:POTA|POTA]]

<small>Parks On The Air - Parks & Amateurfunk</small>

Version vom 7. Juni 2021, 10:25 Uhr

Willkommen beim Amateurfunk-Wiki des ÖVSV, der USKA und des DARC

Die Wissensplattform für alle Funkamateure und Funkamateurinnen.



Hinweis: Hier finden Sie hilfreiche Informationen über die vielfältige Welt des Amateurfunks. Sie können Ihr Wissen und Ihre Erfahrungen auch mit anderen teilen. Es gibt Themen die neu für Sie sind - lernen Sie diese kennen!

Amateurfunkbetrieb

Interessensgruppen zu Themen des Amateurfunkbetriebes

Antennen

Antennenformen und portable Antennen

ATV

Amateurfunk Television

[EMV](#)

Elektromagnetische Verträglichkeit (EMV)

[Erde-Mond-Erde](#)

Der Mond als Reflektor

[Kurzwelle](#)

Kurzwelle

[Meteor-Scatter](#)

Meteoriten als Reflektor

[Mikrowelle](#)

Frequenzen größer 1 GHz

[Morsen](#)

Morsen (CW)

[Notfunk](#)

Amateurfunk rettet Leben

[Pager](#)

Amateurfunk Kurznachrichten Infosystem

[Relaisfunkstelle und Baken](#)

Technische Informationen über automatische Funkstationen

[Satellitenfunk](#)

Amateurfunksatelliten

[UKW](#)

Amateurfunk Frequenzbereiche 30 MHz - 1 GHz

Amateurfunk digital

Interessensgruppen zu digitalen Amateurfunkbereichen

[APRS](#)

Automatic Paket Reporting System

[CF4M](#)

Digitale Übertragung für Daten und Sprache

[Digitale Betriebsarten](#)

Funk mit dem Computer

[Digitaler Backbone](#)

Schnelle Daten quer durch Österreich (HAMNET)

[D-Star](#)

Digitale Sprachübertragung (FDMA)

[DMR](#)

Digitale Sprachübertragung und mehr (TDMA)

[Echolink](#)

Weltweite Sprachübertragung

[HAM-IoT](#)

APRS und Telemetrie über LORA

[Packet-Radio und I-Gate](#)

Datenübertragung im Amateurfunk

Remote Stationen

Fernbediente Amateurfunkstationen

SDR

Software Defined Radio und HPSDR

Tetra

Digitaler Bündelfunk

WINLINK

E-Mail via Funk weltweit

Aktivitäten im Amateurfunk

Interessensgruppen zu Aktivitäten im Amateurfunk

Contest

Funkwettbewerbe

Diplome und QSL Karten

Leistungsbestätigung für den Funkamateurl

Selbstbau

Mit dem Lötkolben zum Erfolg

SOTA

Summits On The Air - Bergwandern & Amateurfunk

POTA

Parks On The Air - Parks & Amateurfunk

Hauptseite: Unterschied zwischen den Versionen

[Versionsgeschichte interaktiv durchsuchen](#)
[Visuell Wikitext](#)

Version vom 7. Juni 2021, 10:25 Uhr (Quelle anzeigen)

OE1VCC ([Diskussion](#) | [Beiträge](#))
 (Neue Kategorie POTA)

Markierung: 2017-Quelltext-Bearbeitung
[← Zum vorherigen Versionsunterschied](#)

Version vom 7. Juni 2021, 10:25 Uhr (Quelle anzeigen)

OE1VCC ([Diskussion](#) | [Beiträge](#))
 K

Markierung: 2017-Quelltext-Bearbeitung
[Zum nächsten Versionsunterschied →](#)

Zeile 80:

`<small>Mit dem Lötkolben zum Erfolg
</small>`

`[[[:category:SOTA|SOTA]]
`

- `<small>Summits On The Air - Bergwandern & Amateurfunk</small>`

`[[[:category:POTA|POTA]]
`

`<small>Parks On The Air - Parks & Amateurfunk</small>`

Zeile 80:

`<small>Mit dem Lötkolben zum Erfolg
</small>`

`[[[:category:SOTA|SOTA]]
`

+ `<small>Summits On The Air - Bergwandern & Amateurfunk</small>br>`

`[[[:category:POTA|POTA]]
`

`<small>Parks On The Air - Parks & Amateurfunk</small>`

Version vom 7. Juni 2021, 10:25 Uhr

Willkommen beim Amateurfunk-Wiki des ÖVSV, der USKA und des DARC

Die Wissensplattform für alle Funkamateure und Funkamateurinnen.



Hinweis: Hier finden Sie hilfreiche Informationen über die vielfältige Welt des Amateurfunks. Sie können Ihr Wissen und Ihre Erfahrungen auch mit anderen teilen. Es gibt Themen die neu für Sie sind - lernen Sie diese kennen!

Amateurfunkbetrieb

Interessensgruppen zu Themen des Amateurfunkbetriebes

Antennen

Antennenformen und portable Antennen

ATV

Amateurfunk Television

[EMV](#)

Elektromagnetische Verträglichkeit (EMV)

[Erde-Mond-Erde](#)

Der Mond als Reflektor

[Kurzwelle](#)

Kurzwelle

[Meteor-Scatter](#)

Meteoriten als Reflektor

[Mikrowelle](#)

Frequenzen größer 1 GHz

[Morsen](#)

Morsen (CW)

[Notfunk](#)

Amateurfunk rettet Leben

[Pager](#)

Amateurfunk Kurznachrichten Infosystem

[Relaisfunkstelle und Baken](#)

Technische Informationen über automatische Funkstationen

[Satellitenfunk](#)

Amateurfunksatelliten

[UKW](#)

Amateurfunk Frequenzbereiche 30 MHz - 1 GHz

Amateurfunk digital

Interessensgruppen zu digitalen Amateurfunkbereichen

[APRS](#)

Automatic Paket Reporting System

[CF4M](#)

Digitale Übertragung für Daten und Sprache

[Digitale Betriebsarten](#)

Funk mit dem Computer

[Digitaler Backbone](#)

Schnelle Daten quer durch Österreich (HAMNET)

[D-Star](#)

Digitale Sprachübertragung (FDMA)

[DMR](#)

Digitale Sprachübertragung und mehr (TDMA)

[Echolink](#)

Weltweite Sprachübertragung

[HAM-IoT](#)

APRS und Telemetrie über LORA

[Packet-Radio und I-Gate](#)

Datenübertragung im Amateurfunk

Remote Stationen

Fernbediente Amateurfunkstationen

SDR

Software Defined Radio und HPSDR

Tetra

Digitaler Bündelfunk

WINLINK

E-Mail via Funk weltweit

Aktivitäten im Amateurfunk

Interessensgruppen zu Aktivitäten im Amateurfunk

Contest

Funkwettbewerbe

Diplome und QSL Karten

Leistungsbestätigung für den Funkamateurl

Selbstbau

Mit dem Lötkolben zum Erfolg

SOTA

Summits On The Air - Bergwandern & Amateurfunk

POTA

Parks On The Air - Parks & Amateurfunk

Seiten in der Kategorie „APRS“

Folgende 34 Seiten sind in dieser Kategorie, von 34 insgesamt.

A

- [APRS Arduino-Modem](#)
- [APRS auf 70cm](#)
- [APRS auf Kurzwelle](#)
- [APRS Digipeater in Österreich](#)
- [APRS für Newcomer](#)
- [APRS im HAMNET](#)
- [APRS portabel](#)
- [AprsDXL auf ARM resp. Raspberry Pi](#)
- [APRSmap Release notes](#)
- [APRSmap-Dateien](#)

D

- [D4C - Digital4Capitals](#)
- [DXL - APRSmap](#)
- [DXL - APRSmap Bedienung](#)
- [DXL - APRSmap Download](#)
- [DXL - APRSmap englisch](#)
- [DXL - APRSmap operating](#)
- [DXL - APRSmap Quickstart](#)
- [DXL - APRStracker](#)

E

- [Einführung APRS](#)

H

- [HF-Digis in OE](#)

L

- [Links](#)

N

- [News APRS](#)
- [NF VOX PTT](#)

O

- [Oe1hss](#)
- [Open Tracker 2](#)

P

- [PATH-Einstellungen](#)
- [PTT Watchdog](#)

Q

- [QTC-Net](#)

S

- [SAMNET](#)
- [SMART-Beaconing usw.](#)

T

- [TCE Tinycore Linux Projekt](#)
- [TX Delay](#)

V

- [Voraussetzung für APRS](#)

W

- [WXNET-ESP](#)

Medien in der Kategorie „APRS“

Diese Kategorie enthält nur folgende Datei.

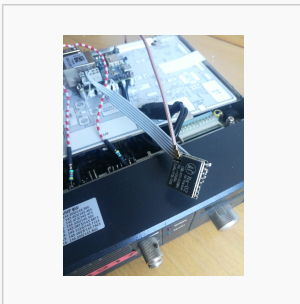

[TCEdigi-LoRa1.jpg](#)

1.536 × 2.048; 273 KB

Hauptseite: Unterschied zwischen den Versionen

Versionsgeschichte interaktiv durchsuchen
 VisuellWikitext

Version vom 7. Juni 2021, 10:25 Uhr (Quelle anzeigen)

OE1VCC (Diskussion | Beiträge)
 (Neue Kategorie POTA)

Markierung: 2017-Quelltext-Bearbeitung
 ← Zum vorherigen Versionsunterschied

Version vom 7. Juni 2021, 10:25 Uhr (Quelle anzeigen)

OE1VCC (Diskussion | Beiträge)
 K

Markierung: 2017-Quelltext-Bearbeitung
 Zum nächsten Versionsunterschied →

Zeile 80:

<small>Mit dem LötKolben zum Erfolg
</small>

[[[:category:SOTA|SOTA]]

- <small>Summits On The Air - Bergwandern & Amateurfunk</small>

[[[:category:POTA|POTA]]

<small>Parks On The Air - Parks & Amateurfunk</small>

Zeile 80:

<small>Mit dem LötKolben zum Erfolg
</small>

[[[:category:SOTA|SOTA]]

+ <small>Summits On The Air - Bergwandern & Amateurfunk</small>

[[[:category:POTA|POTA]]

<small>Parks On The Air - Parks & Amateurfunk</small>

Version vom 7. Juni 2021, 10:25 Uhr

Willkommen beim Amateurfunk-Wiki des ÖVSV, der USKA und des DARC

Die Wissensplattform für alle Funkamateure und Funkamateurinnen.



Hinweis: Hier finden Sie hilfreiche Informationen über die vielfältige Welt des Amateurfunks. Sie können Ihr Wissen und Ihre Erfahrungen auch mit anderen teilen. Es gibt Themen die neu für Sie sind - lernen Sie diese kennen!

Amateurfunkbetrieb

Interessensgruppen zu Themen des Amateurfunkbetriebes

Antennen

Antennenformen und portable Antennen

ATV

Amateurfunk Television

[EMV](#)

Elektromagnetische Verträglichkeit (EMV)

[Erde-Mond-Erde](#)

Der Mond als Reflektor

[Kurzwelle](#)

Kurzwelle

[Meteor-Scatter](#)

Meteoriten als Reflektor

[Mikrowelle](#)

Frequenzen größer 1 GHz

[Morsen](#)

Morsen (CW)

[Notfunk](#)

Amateurfunk rettet Leben

[Pager](#)

Amateurfunk Kurznachrichten Infosystem

[Relaisfunkstelle und Baken](#)

Technische Informationen über automatische Funkstationen

[Satellitenfunk](#)

Amateurfunksatelitten

[UKW](#)

Amateurfunk Frequenzbereiche 30 MHz - 1 GHz

Amateurfunk digital

Interessensgruppen zu digitalen Amateurfunkbereichen

[APRS](#)

Automatic Paket Reporting System

[CF4M](#)

Digitale Übertragung für Daten und Sprache

[Digitale Betriebsarten](#)

Funk mit dem Computer

[Digitaler Backbone](#)

Schnelle Daten quer durch Österreich (HAMNET)

[D-Star](#)

Digitale Spachübertragung (FDMA)

[DMR](#)

Digitale Spachübertragung und mehr (TDMA)

[Echolink](#)

Weltweite Sprachübertragung

[HAM-IoT](#)

APRS und Telemetrie über LORA

[Packet-Radio und I-Gate](#)

Datenübertragung im Amateurfunk

Remote Stationen

Fernbediente Amateurfunkstationen

SDR

Software Defined Radio und HPSDR

Tetra

Digitaler Bündelfunk

WINLINK

E-Mail via Funk weltweit

Aktivitäten im Amateurfunk

Interessensgruppen zu Aktivitäten im Amateurfunk

Contest

Funkwettbewerbe

Diplome und QSL Karten

Leistungsbestätigung für den Funkamateureur

Selbstbau

Mit dem Lötkolben zum Erfolg

SOTA

Summits On The Air - Bergwandern & Amateurfunk

POTA

Parks On The Air - Parks & Amateurfunk

Unterkategorien

Diese Kategorie enthält nur die folgende Unterkategorie:

D

- ► [Digitaler Backbone](#) (45 S)

Seiten in der Kategorie „ATV“

Folgende 57 Seiten sind in dieser Kategorie, von 57 insgesamt.

A

- [Antennenkabel](#)
- [ATV - Aller Anfang ist \(nicht\) schwer](#)
- [ATV-Antennen](#)

-
- [ATV-Autobahn OE7-DL-HB9 in Vollbetrieb](#)
 - [ATV-Empfang](#)
 - [ATV-Fachbegriffe](#)
 - [ATV-Kalender](#)
 - [ATV-Linkstrecke Wien - München](#)
 - [ATV-News und -Termine](#)
 - [ATV-Relais in Österreich](#)
 - [ATV-Videoaufbereitung](#)

B

- [Bildbericht OAFT 2010 - Runder Tisch ATV/HAMNET](#)

D

- [DATV Linear Transponder](#)
- [Download ATV-Relais Erfassungsformular](#)
- [DVB-T Hides](#)
- [DVB-T im 70 cm Band mit 2 MHz Bandbreite!](#)
- [DVB-T USB Stick](#)
- [DVB-T Versuche - Statusbericht 15. April 2010](#)

E

- [Entwicklung des Fernsehens](#)

H

- [HAMNET-ATV Relaissteuerung](#)
- [HB9 - Map of the ATV Repeaters](#)
- [HB9F ATV Repeater Schilthorn](#)
- [HB9TV Network](#)

N

- [Neues aus der ATV-Welt - Stand Oktober 2010](#)

O

- [OE1XCB ATV-Relais Wienerberg](#)
- [OE1XRU ATV-Relais Bisamberg](#)
- [OE2XUM ATV-Relais Untersberg](#)
- [OE3XDA ATV-Relais Hochkogel](#)
- [OE3XEA ATV-Relais Exelberg](#)
- [OE3XFA ATV-Relais Frauenstaffel](#)
- [OE3XHS ATV-Relais Hutwisch](#)
- [OE3XOC ATV-Relais Hochram](#)
- [OE3XOS ATV-Relais Hohe Wand](#)
- [OE3XQB ATV-Relais Sonntagberg](#)

- [OE3XQS ATV-Relais Kaiserkogel](#)
- [OE3XZU ATV-Relais Zwettl](#)
- [OE5XAP ATV-Relais Tannberg](#)
- [OE5XLL ATV-Relais Lichtenberg](#)
- [OE5XUL ATV-Relais Geiersberg](#)
- [OE6XAD ATV-Relais Dobl](#)
- [OE6XAF](#)
- [OE6XBD](#)
- [OE6XFE ATV-Relais Kruckenberg](#)
- [OE6XLE ATV-Relais Kühnegg](#)
- [OE6XZG ATV-Relais Schöckel](#)
- [OE7XLT ATV-Relais Krahberg](#)
- [OE7XVR ATV-Relais Valluga](#)
- [OE7XZR ATV-Relais Zugspitze](#)
- [OE8XTK ATV-Relais Gerlitze](#)
- [OE8XTQ ATV-Relais Koralpe](#)
- [OE9XFU ATV-Relais Fussach](#)
- [OE9XKV ATV-Relais Karren](#)
- [OE9XTV ATV-Relais Vorderälpele](#)

Q

- [QSP - ATV Beiträge](#)

R

- [Rechner - Mini dB](#)

U

- [Untersbergtreffen 2010](#)

V

- [Videobeiträge](#)

Hauptseite: Unterschied zwischen den Versionen

Versionsgeschichte interaktiv durchsuchen
 VisuellWikitext

Version vom 7. Juni 2021, 10:25 Uhr (Quelle anzeigen)

OE1VCC (Diskussion | Beiträge)
 (Neue Kategorie POTA)

Markierung: 2017-Quelltext-Bearbeitung
 ← Zum vorherigen Versionsunterschied

Version vom 7. Juni 2021, 10:25 Uhr (Quelle anzeigen)

OE1VCC (Diskussion | Beiträge)
 K

Markierung: 2017-Quelltext-Bearbeitung
 Zum nächsten Versionsunterschied →

Zeile 80:

<small>Mit dem LötKolben zum Erfolg
</small>

[[[:category:SOTA|SOTA]]

- <small>Summits On The Air - Bergwandern & Amateurfunk</small>

[[[:category:POTA|POTA]]

<small>Parks On The Air - Parks & Amateurfunk</small>

Zeile 80:

<small>Mit dem LötKolben zum Erfolg
</small>

[[[:category:SOTA|SOTA]]

+ <small>Summits On The Air - Bergwandern & Amateurfunk</small>

[[[:category:POTA|POTA]]

<small>Parks On The Air - Parks & Amateurfunk</small>

Version vom 7. Juni 2021, 10:25 Uhr

Willkommen beim Amateurfunk-Wiki des ÖVSV, der USKA und des DARC

Die Wissensplattform für alle Funkamateure und Funkamateurinnen.



Hinweis: Hier finden Sie hilfreiche Informationen über die vielfältige Welt des Amateurfunks. Sie können Ihr Wissen und Ihre Erfahrungen auch mit anderen teilen. Es gibt Themen die neu für Sie sind - lernen Sie diese kennen!

Amateurfunkbetrieb

Interessensgruppen zu Themen des Amateurfunkbetriebes

Antennen

Antennenformen und portable Antennen

ATV

Amateurfunk Television

[EMV](#)

Elektromagnetische Verträglichkeit (EMV)

[Erde-Mond-Erde](#)

Der Mond als Reflektor

[Kurzwelle](#)

Kurzwelle

[Meteor-Scatter](#)

Meteoriten als Reflektor

[Mikrowelle](#)

Frequenzen größer 1 GHz

[Morsen](#)

Morsen (CW)

[Notfunk](#)

Amateurfunk rettet Leben

[Pager](#)

Amateurfunk Kurznachrichten Infosystem

[Relaisfunkstelle und Baken](#)

Technische Informationen über automatische Funkstationen

[Satellitenfunk](#)

Amateurfunksatelliten

[UKW](#)

Amateurfunk Frequenzbereiche 30 MHz - 1 GHz

Amateurfunk digital

Interessensgruppen zu digitalen Amateurfunkbereichen

[APRS](#)

Automatic Paket Reporting System

[CF4M](#)

Digitale Übertragung für Daten und Sprache

[Digitale Betriebsarten](#)

Funk mit dem Computer

[Digitaler Backbone](#)

Schnelle Daten quer durch Österreich (HAMNET)

[D-Star](#)

Digitale Sprachübertragung (FDMA)

[DMR](#)

Digitale Sprachübertragung und mehr (TDMA)

[Echolink](#)

Weltweite Sprachübertragung

[HAM-IoT](#)

APRS und Telemetrie über LORA

[Packet-Radio und I-Gate](#)

Datenübertragung im Amateurfunk

Remote Stationen

Fernbediente Amateurfunkstationen

SDR

Software Defined Radio und HPSDR

Tetra

Digitaler Bündelfunk

WINLINK

E-Mail via Funk weltweit

Aktivitäten im Amateurfunk

Interessensgruppen zu Aktivitäten im Amateurfunk

Contest

Funkwettbewerbe

Diplome und QSL Karten

Leistungsbestätigung für den Funkamateurl

Selbstbau

Mit dem Lötkolben zum Erfolg

SOTA

Summits On The Air - Bergwandern & Amateurfunk

POTA

Parks On The Air - Parks & Amateurfunk

Seiten in der Kategorie „Antennen“

Folgende 9 Seiten sind in dieser Kategorie, von 9 insgesamt.

A

- [Antenne](#)
- [Antennenkabel](#)
- [Antennenkompendium](#)
- [ATV-Antennen](#)

B

- [Breitband Vertikal Antenne](#)
- [Buddipole](#)

P

- [Portable, endgespeiste KW Antenne](#)

S

- [Spider Beam](#)
- [Super Antennas](#)

Medien in der Kategorie „Antennen“

Folgende 2 Dateien sind in dieser Kategorie, von 2 insgesamt.

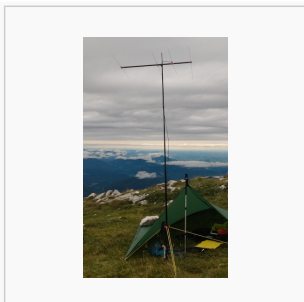

[4-El-2m gebaut von OE5JFE.jpg](#) 312 × 516;
67 KB

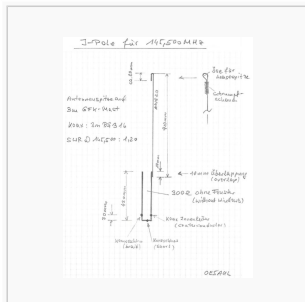

[J Pole 2m OE5AUL.jpg](#)
662 × 843; 46 KB

Hauptseite: Unterschied zwischen den Versionen

[Versionsgeschichte interaktiv durchsuchen](#)
[VisuellWikitext](#)

Version vom 7. Juni 2021, 10:25 Uhr (Quelle anzeigen)

OE1VCC ([Diskussion](#) | [Beiträge](#))
 (Neue Kategorie POTA)

Markierung: 2017-Quelltext-Bearbeitung
[← Zum vorherigen Versionsunterschied](#)

Version vom 7. Juni 2021, 10:25 Uhr (Quelle anzeigen)

OE1VCC ([Diskussion](#) | [Beiträge](#))
 K

Markierung: 2017-Quelltext-Bearbeitung
[Zum nächsten Versionsunterschied →](#)

Zeile 80:

`<small>Mit dem LötKolben zum Erfolg
</small>`

`[[[:category:SOTA|SOTA]]
`

- `<small>Summits On The Air - Bergwandern & Amateurfunk</small>`

`[[[:category:POTA|POTA]]
`

`<small>Parks On The Air - Parks & Amateurfunk</small>`

Zeile 80:

`<small>Mit dem LötKolben zum Erfolg
</small>`

`[[[:category:SOTA|SOTA]]
`

+ `<small>Summits On The Air - Bergwandern & Amateurfunk</small>br>`

`[[[:category:POTA|POTA]]
`

`<small>Parks On The Air - Parks & Amateurfunk</small>`

Version vom 7. Juni 2021, 10:25 Uhr

Willkommen beim Amateurfunk-Wiki des ÖVSV, der USKA und des DARC

Die Wissensplattform für alle Funkamateure und Funkamateurinnen.



Hinweis: Hier finden Sie hilfreiche Informationen über die vielfältige Welt des Amateurfunks. Sie können Ihr Wissen und Ihre Erfahrungen auch mit anderen teilen. Es gibt Themen die neu für Sie sind - lernen Sie diese kennen!

Amateurfunkbetrieb

Interessensgruppen zu Themen des Amateurfunkbetriebes

[Antennen](#)

Antennenformen und portable Antennen

[ATV](#)

Amateurfunk Television

[EMV](#)

Elektromagnetische Verträglichkeit (EMV)

[Erde-Mond-Erde](#)

Der Mond als Reflektor

[Kurzwelle](#)

Kurzwelle

[Meteor-Scatter](#)

Meteoriten als Reflektor

[Mikrowelle](#)

Frequenzen größer 1 GHz

[Morsen](#)

Morsen (CW)

[Notfunk](#)

Amateurfunk rettet Leben

[Pager](#)

Amateurfunk Kurznachrichten Infosystem

[Relaisfunkstelle und Baken](#)

Technische Informationen über automatische Funkstationen

[Satellitenfunk](#)

Amateurfunksatelitten

[UKW](#)

Amateurfunk Frequenzbereiche 30 MHz - 1 GHz

Amateurfunk digital

Interessensgruppen zu digitalen Amateurfunkbereichen

[APRS](#)

Automatic Paket Reporting System

[CF4M](#)

Digitale Übertragung für Daten und Sprache

[Digitale Betriebsarten](#)

Funk mit dem Computer

[Digitaler Backbone](#)

Schnelle Daten quer durch Österreich (HAMNET)

[D-Star](#)

Digitale Spachübertragung (FDMA)

[DMR](#)

Digitale Spachübertragung und mehr (TDMA)

[Echolink](#)

Weltweite Sprachübertragung

[HAM-IoT](#)

APRS und Telemetrie über LORA

[Packet-Radio und I-Gate](#)

Datenübertragung im Amateurfunk

Remote Stationen

Fernbediente Amateurfunkstationen

SDR

Software Defined Radio und HPSDR

Tetra

Digitaler Bündelfunk

WINLINK

E-Mail via Funk weltweit

Aktivitäten im Amateurfunk

Interessensgruppen zu Aktivitäten im Amateurfunk

Contest

Funkwettbewerbe

Diplome und QSL Karten

Leistungsbestätigung für den Funkamateurl

Selbstbau

Mit dem Lötkolben zum Erfolg

SOTA

Summits On The Air - Bergwandern & Amateurfunk

POTA

Parks On The Air - Parks & Amateurfunk

Seiten in der Kategorie „C4FM“

Folgende 7 Seiten sind in dieser Kategorie, von 7 insgesamt.

A

- [Adressierung bei C4FM](#)

B

- [BlueDV](#)

C

- [C4FM-Linksammlung](#)
- [C4FM-Reflector-Routing](#)

P

- [Pi-star](#)

T

- [TG ID YCS232](#)

X

- [XLX905](#)

Hauptseite: Unterschied zwischen den Versionen

[Versionsgeschichte interaktiv durchsuchen](#)
[VisuellWikitext](#)

Version vom 7. Juni 2021, 10:25 Uhr (Quelle anzeigen)

OE1VCC ([Diskussion](#) | [Beiträge](#))
 (Neue Kategorie POTA)

Markierung: 2017-Quelltext-Bearbeitung
[← Zum vorherigen Versionsunterschied](#)

Version vom 7. Juni 2021, 10:25 Uhr (Quelle anzeigen)

OE1VCC ([Diskussion](#) | [Beiträge](#))
 K

Markierung: 2017-Quelltext-Bearbeitung
[Zum nächsten Versionsunterschied →](#)

Zeile 80:

`<small>Mit dem LötKolben zum Erfolg
</small>`

`[[[:category:SOTA|SOTA]]
`

- `<small>Summits On The Air - Bergwandern & Amateurfunk</small>`

`[[[:category:POTA|POTA]]
`

`<small>Parks On The Air - Parks & Amateurfunk</small>`

Zeile 80:

`<small>Mit dem LötKolben zum Erfolg
</small>`

`[[[:category:SOTA|SOTA]]
`

+ `<small>Summits On The Air - Bergwandern & Amateurfunk</small>br>`

`[[[:category:POTA|POTA]]
`

`<small>Parks On The Air - Parks & Amateurfunk</small>`

Version vom 7. Juni 2021, 10:25 Uhr

Willkommen beim Amateurfunk-Wiki des ÖVSV, der USKA und des DARC

Die Wissensplattform für alle Funkamateure und Funkamateurinnen.



Hinweis: Hier finden Sie hilfreiche Informationen über die vielfältige Welt des Amateurfunks. Sie können Ihr Wissen und Ihre Erfahrungen auch mit anderen teilen. Es gibt Themen die neu für Sie sind - lernen Sie diese kennen!

Amateurfunkbetrieb

Interessensgruppen zu Themen des Amateurfunkbetriebes

[Antennen](#)

Antennenformen und portable Antennen

[ATV](#)

Amateurfunk Television

[EMV](#)

Elektromagnetische Verträglichkeit (EMV)

[Erde-Mond-Erde](#)

Der Mond als Reflektor

[Kurzwelle](#)

Kurzwelle

[Meteor-Scatter](#)

Meteoriten als Reflektor

[Mikrowelle](#)

Frequenzen größer 1 GHz

[Morsen](#)

Morsen (CW)

[Notfunk](#)

Amateurfunk rettet Leben

[Pager](#)

Amateurfunk Kurznachrichten Infosystem

[Relaisfunkstelle und Baken](#)

Technische Informationen über automatische Funkstationen

[Satellitenfunk](#)

Amateurfunksatelitten

[UKW](#)

Amateurfunk Frequenzbereiche 30 MHz - 1 GHz

Amateurfunk digital

Interessensgruppen zu digitalen Amateurfunkbereichen

[APRS](#)

Automatic Paket Reporting System

[CF4M](#)

Digitale Übertragung für Daten und Sprache

[Digitale Betriebsarten](#)

Funk mit dem Computer

[Digitaler Backbone](#)

Schnelle Daten quer durch Österreich (HAMNET)

[D-Star](#)

Digitale Spachübertragung (FDMA)

[DMR](#)

Digitale Spachübertragung und mehr (TDMA)

[Echolink](#)

Weltweite Sprachübertragung

[HAM-IoT](#)

APRS und Telemetrie über LORA

[Packet-Radio und I-Gate](#)

Datenübertragung im Amateurfunk

Remote Stationen

Fernbediente Amateurfunkstationen

SDR

Software Defined Radio und HPSDR

Tetra

Digitaler Bündelfunk

WINLINK

E-Mail via Funk weltweit

Aktivitäten im Amateurfunk

Interessensgruppen zu Aktivitäten im Amateurfunk

Contest

Funkwettbewerbe

Diplome und QSL Karten

Leistungsbestätigung für den Funkamateureur

Selbstbau

Mit dem Lötkolben zum Erfolg

SOTA

Summits On The Air - Bergwandern & Amateurfunk

POTA

Parks On The Air - Parks & Amateurfunk

Seiten in der Kategorie „Contest“

Folgende 7 Seiten sind in dieser Kategorie, von 7 insgesamt.

D

- [DX-Cluster](#)

H

- [HF-Contesting](#)

L

- [Links](#)

O

- [OpenLoggerAOEE](#)

Q

- [QTH-Locator](#)

U

- [UKW Kontest \(VHF / UHF / SHF \)](#)

Ö

- [ÖVSV UKW-Meisterschaft](#)

Hauptseite: Unterschied zwischen den Versionen

Versionsgeschichte interaktiv durchsuchen
 VisuellWikitext

Version vom 7. Juni 2021, 10:25 Uhr (Quelle anzeigen)

OE1VCC (Diskussion | Beiträge)
 (Neue Kategorie POTA)

Markierung: 2017-Quelltext-Bearbeitung
 ← Zum vorherigen Versionsunterschied

Version vom 7. Juni 2021, 10:25 Uhr (Quelle anzeigen)

OE1VCC (Diskussion | Beiträge)
 K

Markierung: 2017-Quelltext-Bearbeitung
 Zum nächsten Versionsunterschied →

Zeile 80:

<small>Mit dem Lötkolben zum Erfolg
</small>

[[[:category:SOTA|SOTA]]

- <small>Summits On The Air - Bergwandern & Amateurfunk</small>

[[[:category:POTA|POTA]]

<small>Parks On The Air - Parks & Amateurfunk</small>

Zeile 80:

<small>Mit dem Lötkolben zum Erfolg
</small>

[[[:category:SOTA|SOTA]]

+ <small>Summits On The Air - Bergwandern & Amateurfunk</small>

[[[:category:POTA|POTA]]

<small>Parks On The Air - Parks & Amateurfunk</small>

Version vom 7. Juni 2021, 10:25 Uhr

Willkommen beim Amateurfunk-Wiki des ÖVSV, der USKA und des DARC

Die Wissensplattform für alle Funkamateure und Funkamateurinnen.



Hinweis: Hier finden Sie hilfreiche Informationen über die vielfältige Welt des Amateurfunks. Sie können Ihr Wissen und Ihre Erfahrungen auch mit anderen teilen. Es gibt Themen die neu für Sie sind - lernen Sie diese kennen!

Amateurfunkbetrieb

Interessensgruppen zu Themen des Amateurfunkbetriebes

Antennen

Antennenformen und portable Antennen

ATV

Amateurfunk Television

[EMV](#)

Elektromagnetische Verträglichkeit (EMV)

[Erde-Mond-Erde](#)

Der Mond als Reflektor

[Kurzwelle](#)

Kurzwelle

[Meteor-Scatter](#)

Meteoriten als Reflektor

[Mikrowelle](#)

Frequenzen größer 1 GHz

[Morsen](#)

Morsen (CW)

[Notfunk](#)

Amateurfunk rettet Leben

[Pager](#)

Amateurfunk Kurznachrichten Infosystem

[Relaisfunkstelle und Baken](#)

Technische Informationen über automatische Funkstationen

[Satellitenfunk](#)

Amateurfunksatelliten

[UKW](#)

Amateurfunk Frequenzbereiche 30 MHz - 1 GHz

Amateurfunk digital

Interessensgruppen zu digitalen Amateurfunkbereichen

[APRS](#)

Automatic Paket Reporting System

[CF4M](#)

Digitale Übertragung für Daten und Sprache

[Digitale Betriebsarten](#)

Funk mit dem Computer

[Digitaler Backbone](#)

Schnelle Daten quer durch Österreich (HAMNET)

[D-Star](#)

Digitale Sprachübertragung (FDMA)

[DMR](#)

Digitale Sprachübertragung und mehr (TDMA)

[Echolink](#)

Weltweite Sprachübertragung

[HAM-IoT](#)

APRS und Telemetrie über LORA

[Packet-Radio und I-Gate](#)

Datenübertragung im Amateurfunk

Remote Stationen

Fernbediente Amateurfunkstationen

SDR

Software Defined Radio und HPSDR

Tetra

Digitaler Bündelfunk

WINLINK

E-Mail via Funk weltweit

Aktivitäten im Amateurfunk

Interessensgruppen zu Aktivitäten im Amateurfunk

Contest

Funkwettbewerbe

Diplome und QSL Karten

Leistungsbestätigung für den Funkamateurl

Selbstbau

Mit dem Lötkolben zum Erfolg

SOTA

Summits On The Air - Bergwandern & Amateurfunk

POTA

Parks On The Air - Parks & Amateurfunk

Seiten in der Kategorie „D-Star“

Folgende 38 Seiten sind in dieser Kategorie, von 38 insgesamt.

A

- [Adressierung bei Dstar](#)

B

- [BlueDV](#)

D

- [D-Chat](#)
- [D-HOT SPOT](#)
- [D-PRS](#)

- [D-Rats](#)
- [D-Star in Österreich \(Anleitung\)](#)
- [D-STAR Linking](#)
- [D-STAR-Frequenzen](#)
- [D-TERM](#)
- [DD-Modus Datenübertragung](#)
- [Doozy](#)
- [DV-Adapter](#)
- [DV-Dongle](#)

E

- [Einführung D-Star](#)
- [Einstellungen D-Star](#)

F

- [FAQ D-Star](#)

I

- [Icom IC-705](#)
- [ICOM IC-E2820](#)
- [ICOM IC-V82 und IC-U82](#)
- [ICOM ID-31E](#)
- [ICOM ID-52](#)
- [ICOM ID-E880 und IC-E80D](#)
- [ICOM ID-RP4010V](#)
- [IRCDBB](#)
- [IrcDDB Gateway](#)

J

- [Japan D-STAR](#)

N

- [Notfunk \(HAMNET\)](#)

O

- [OE1XDS](#)
- [OE6XDE](#)
- [OE8XKK](#)
- [OE8XKK Tipps zum Betrieb](#)

P

- [Pi-star](#)

R

- [Reflektor](#)
- [Registrierung D-Star](#)

U

- [UP4DAR - GMSK mit offener Hard- und Software](#)

X

- [XLX232](#)
- [XLX905](#)

Medien in der Kategorie „D-Star“

Folgende 2 Dateien sind in dieser Kategorie, von 2 insgesamt.

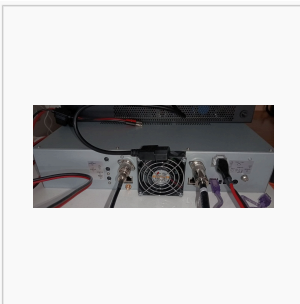

[id-rp4010v-back.jpg](#)
1.275 × 545; 158 KB

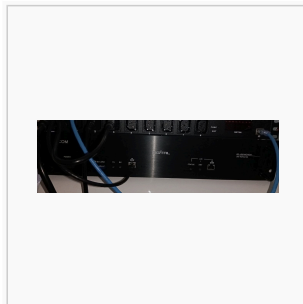

[id-rp4010v-front.jpg](#)
1.254 × 379; 85 KB

Hauptseite: Unterschied zwischen den Versionen

Versionsgeschichte interaktiv durchsuchen
 VisuellWikitext

Version vom 7. Juni 2021, 10:25 Uhr (Quelle anzeigen)

OE1VCC (Diskussion | Beiträge)
 (Neue Kategorie POTA)

Markierung: 2017-Quelltext-Bearbeitung
 ← Zum vorherigen Versionsunterschied

Version vom 7. Juni 2021, 10:25 Uhr (Quelle anzeigen)

OE1VCC (Diskussion | Beiträge)
 K

Markierung: 2017-Quelltext-Bearbeitung
 Zum nächsten Versionsunterschied →

Zeile 80:

<small>Mit dem LötKolben zum Erfolg
</small>

[[[:category:SOTA|SOTA]]

- <small>Summits On The Air - Bergwandern & Amateurfunk</small>

[[[:category:POTA|POTA]]

<small>Parks On The Air - Parks & Amateurfunk</small>

Zeile 80:

<small>Mit dem LötKolben zum Erfolg
</small>

[[[:category:SOTA|SOTA]]

+ <small>Summits On The Air - Bergwandern & Amateurfunk</small>

[[[:category:POTA|POTA]]

<small>Parks On The Air - Parks & Amateurfunk</small>

Version vom 7. Juni 2021, 10:25 Uhr

Willkommen beim Amateurfunk-Wiki des ÖVSV, der USKA und des DARC

Die Wissensplattform für alle Funkamateure und Funkamateurinnen.



Hinweis: Hier finden Sie hilfreiche Informationen über die vielfältige Welt des Amateurfunks. Sie können Ihr Wissen und Ihre Erfahrungen auch mit anderen teilen. Es gibt Themen die neu für Sie sind - lernen Sie diese kennen!

Amateurfunkbetrieb

Interessensgruppen zu Themen des Amateurfunkbetriebes

Antennen

Antennenformen und portable Antennen

ATV

Amateurfunk Television

[EMV](#)

Elektromagnetische Verträglichkeit (EMV)

[Erde-Mond-Erde](#)

Der Mond als Reflektor

[Kurzwelle](#)

Kurzwelle

[Meteor-Scatter](#)

Meteoriten als Reflektor

[Mikrowelle](#)

Frequenzen größer 1 GHz

[Morsen](#)

Morsen (CW)

[Notfunk](#)

Amateurfunk rettet Leben

[Pager](#)

Amateurfunk Kurznachrichten Infosystem

[Relaisfunkstelle und Baken](#)

Technische Informationen über automatische Funkstationen

[Satellitenfunk](#)

Amateurfunksatelliten

[UKW](#)

Amateurfunk Frequenzbereiche 30 MHz - 1 GHz

Amateurfunk digital

Interessensgruppen zu digitalen Amateurfunkbereichen

[APRS](#)

Automatic Paket Reporting System

[CF4M](#)

Digitale Übertragung für Daten und Sprache

[Digitale Betriebsarten](#)

Funk mit dem Computer

[Digitaler Backbone](#)

Schnelle Daten quer durch Österreich (HAMNET)

[D-Star](#)

Digitale Sprachübertragung (FDMA)

[DMR](#)

Digitale Sprachübertragung und mehr (TDMA)

[Echolink](#)

Weltweite Sprachübertragung

[HAM-IoT](#)

APRS und Telemetrie über LORA

[Packet-Radio und I-Gate](#)

Datenübertragung im Amateurfunk

Remote Stationen

Fernbediente Amateurfunkstationen

SDR

Software Defined Radio und HPSDR

Tetra

Digitaler Bündelfunk

WINLINK

E-Mail via Funk weltweit

Aktivitäten im Amateurfunk

Interessensgruppen zu Aktivitäten im Amateurfunk

Contest

Funkwettbewerbe

Diplome und QSL Karten

Leistungsbestätigung für den Funkamateurl

Selbstbau

Mit dem Lötkolben zum Erfolg

SOTA

Summits On The Air - Bergwandern & Amateurfunk

POTA

Parks On The Air - Parks & Amateurfunk

Seiten in der Kategorie „DMR“

Folgende 20 Seiten sind in dieser Kategorie, von 20 insgesamt.

A

- [Adressierung bei DMR](#)
- [Archiv](#)

B

- [BlueDV](#)
- [Brandmeister](#)

D

- [DMR Begriffe](#)

- [DMR Technik details](#)
- [DMR Umsetzer Footprints](#)
- [DMR-Funkgeräte](#)
- [DMR-LastHeard-App](#)
- [DMR-Programmierung](#)
- [DMR-Registrierung](#)
- [DMR-Standard](#)

F

- [FAQ DMR](#)

H

- [HYTERA Geräte - Tips & Tricks](#)

P

- [Pi-star](#)

R

- [Reflektoren im IPSC2](#)

T

- [TG im Brandmeister](#)
- [TG und TS im IPSC2](#)

X

- [XLX905](#)

Ü

- [Übertragungsverfahren für digitale Sprachbetriebsarten](#)

Medien in der Kategorie „DMR“

Diese Kategorie enthält nur folgende Datei.

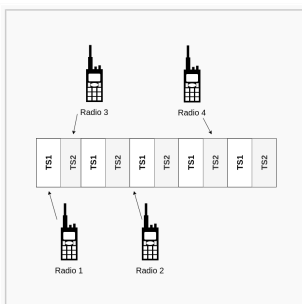

[TDMA Funktionsweise.](#)
png 592 × 574; 21 KB

Hauptseite: Unterschied zwischen den Versionen

Versionsgeschichte interaktiv durchsuchen
 VisuellWikitext

Version vom 7. Juni 2021, 10:25 Uhr (Quelle anzeigen)

OE1VCC (Diskussion | Beiträge)
 (Neue Kategorie POTA)

Markierung: 2017-Quelltext-Bearbeitung
 ← Zum vorherigen Versionsunterschied

Version vom 7. Juni 2021, 10:25 Uhr (Quelle anzeigen)

OE1VCC (Diskussion | Beiträge)
 K

Markierung: 2017-Quelltext-Bearbeitung
 Zum nächsten Versionsunterschied →

Zeile 80:

<small>Mit dem Lötkolben zum Erfolg
</small>

[[[:category:SOTA|SOTA]]

- <small>Summits On The Air - Bergwandern & Amateurfunk</small>

[[[:category:POTA|POTA]]

<small>Parks On The Air - Parks & Amateurfunk</small>

Zeile 80:

<small>Mit dem Lötkolben zum Erfolg
</small>

[[[:category:SOTA|SOTA]]

+ <small>Summits On The Air - Bergwandern & Amateurfunk</small>

[[[:category:POTA|POTA]]

<small>Parks On The Air - Parks & Amateurfunk</small>

Version vom 7. Juni 2021, 10:25 Uhr

Willkommen beim Amateurfunk-Wiki des ÖVSV, der USKA und des DARC

Die Wissensplattform für alle Funkamateure und Funkamateurinnen.



Hinweis: Hier finden Sie hilfreiche Informationen über die vielfältige Welt des Amateurfunks. Sie können Ihr Wissen und Ihre Erfahrungen auch mit anderen teilen. Es gibt Themen die neu für Sie sind - lernen Sie diese kennen!

Amateurfunkbetrieb

Interessensgruppen zu Themen des Amateurfunkbetriebes

Antennen

Antennenformen und portable Antennen

ATV

Amateurfunk Television

[EMV](#)

Elektromagnetische Verträglichkeit (EMV)

[Erde-Mond-Erde](#)

Der Mond als Reflektor

[Kurzwelle](#)

Kurzwelle

[Meteor-Scatter](#)

Meteoriten als Reflektor

[Mikrowelle](#)

Frequenzen größer 1 GHz

[Morsen](#)

Morsen (CW)

[Notfunk](#)

Amateurfunk rettet Leben

[Pager](#)

Amateurfunk Kurznachrichten Infosystem

[Relaisfunkstelle und Baken](#)

Technische Informationen über automatische Funkstationen

[Satellitenfunk](#)

Amateurfunksatelliten

[UKW](#)

Amateurfunk Frequenzbereiche 30 MHz - 1 GHz

Amateurfunk digital

Interessensgruppen zu digitalen Amateurfunkbereichen

[APRS](#)

Automatic Paket Reporting System

[CF4M](#)

Digitale Übertragung für Daten und Sprache

[Digitale Betriebsarten](#)

Funk mit dem Computer

[Digitaler Backbone](#)

Schnelle Daten quer durch Österreich (HAMNET)

[D-Star](#)

Digitale Sprachübertragung (FDMA)

[DMR](#)

Digitale Sprachübertragung und mehr (TDMA)

[Echolink](#)

Weltweite Sprachübertragung

[HAM-IoT](#)

APRS und Telemetrie über LORA

[Packet-Radio und I-Gate](#)

Datenübertragung im Amateurfunk

Remote Stationen

Fernbediente Amateurfunkstationen

SDR

Software Defined Radio und HPSDR

Tetra

Digitaler Bündelfunk

WINLINK

E-Mail via Funk weltweit

Aktivitäten im Amateurfunk

Interessensgruppen zu Aktivitäten im Amateurfunk

Contest

Funkwettbewerbe

Diplome und QSL Karten

Leistungsbestätigung für den Funkamateurl

Selbstbau

Mit dem Lötkolben zum Erfolg

SOTA

Summits On The Air - Bergwandern & Amateurfunk

POTA

Parks On The Air - Parks & Amateurfunk

Unterkategorien

Diese Kategorie enthält nur die folgende Unterkategorie:

D

- ► [Digitaler Backbone](#) (45 S)

Seiten in der Kategorie „Digitale Betriebsarten“

Folgende 65 Seiten sind in dieser Kategorie, von 65 insgesamt.

A

- [Abkürzungen](#)
- [Adressierung bei C4FM](#)
- [Adressierung bei Dstar](#)

- [AGSM](#)
- [AGSM Amateur-GSM Projekt- Reichweite](#)
- [AMTOR](#)
- [APCO25-Allgemein](#)

C

- [CW-MorsePod](#)

D

- [D4C - Digital4Capitals](#)
- [Digitale Sprache Präsentationen](#)
- [DMR-Standard](#)

E

- [Email im digitalen Netz](#)

F

- [FAX](#)
- [FSK 31](#)
- [FSK441](#)
- [FST4](#)
- [FT4](#)
- [FT8](#)

G

- [Grundlagen Digitale Betriebsarten](#)

H

- [Hard und Software-Digitale Betriebsarten](#)
- [Hardwareanschluss bei WSJT](#)
- [Hellschreiber](#)

J

- [JT4](#)
- [JT65](#)
- [JT6M](#)
- [JT9](#)

L

- [Links](#)

M

- [Mailbox - BBS](#)
- [MEPT - a WSPR beacon](#)
- [MFSK 16](#)
- [Modulationsarten](#)
- [Morse \(CW\) - Software](#)
- [MSK144](#)
- [MT63](#)

O

- [OE1SJB mit PACTOR QRV](#)
- [Olivia](#)

P

- [Packet Radio](#)
- [PACTOR](#)
- [Pi-star](#)
- [PSK31](#)

Q

- [Q65](#)
- [QRA64](#)
- [QTC-Net](#)

R

- [Reflektoren im IPSC2](#)
- [ROS](#)
- [RTTY](#)

S

- [SAMNET](#)
- [SIM31](#)
- [SSTV](#)
- [SvxLink](#)
- [SvxReflector](#)

T

- [TCE Tinycore Linux Projekt](#)
- [TETRA-DMO-Vernetzung](#)
- [TG ID YCS232](#)
- [TG im Brandmeister](#)
- [TG und TS im IPSC2](#)

- [Throb](#)
- [Tipps und Tricks-Digitale Betriebsarten](#)

U

- [Userequipment HAMNETmesh](#)
- [Userequipment HAMNETpoweruser](#)

V

- [VoIP - HAMSIP](#)
- [VoIP Codec Uebersicht](#)
- [VoIP Einstellungen](#)

W

- [WINMOR](#)
- [WSPR](#)

Hauptseite: Unterschied zwischen den Versionen

Versionsgeschichte interaktiv durchsuchen
 VisuellWikitext

Version vom 7. Juni 2021, 10:25 Uhr (Quelle anzeigen)

OE1VCC (Diskussion | Beiträge)
 (Neue Kategorie POTA)

Markierung: 2017-Quelltext-Bearbeitung
 ← Zum vorherigen Versionsunterschied

Version vom 7. Juni 2021, 10:25 Uhr (Quelle anzeigen)

OE1VCC (Diskussion | Beiträge)
 K

Markierung: 2017-Quelltext-Bearbeitung
 Zum nächsten Versionsunterschied →

Zeile 80:

<small>Mit dem Lötkolben zum Erfolg
</small>

[[[:category:SOTA|SOTA]]

- <small>Summits On The Air - Bergwandern & Amateurfunk</small>

[[[:category:POTA|POTA]]

<small>Parks On The Air - Parks & Amateurfunk</small>

Zeile 80:

<small>Mit dem Lötkolben zum Erfolg
</small>

[[[:category:SOTA|SOTA]]

+ <small>Summits On The Air - Bergwandern & Amateurfunk</small>

[[[:category:POTA|POTA]]

<small>Parks On The Air - Parks & Amateurfunk</small>

Version vom 7. Juni 2021, 10:25 Uhr

Willkommen beim Amateurfunk-Wiki des ÖVSV, der USKA und des DARC

Die Wissensplattform für alle Funkamateure und Funkamateurinnen.



Hinweis: Hier finden Sie hilfreiche Informationen über die vielfältige Welt des Amateurfunks. Sie können Ihr Wissen und Ihre Erfahrungen auch mit anderen teilen. Es gibt Themen die neu für Sie sind - lernen Sie diese kennen!

Amateurfunkbetrieb

Interessensgruppen zu Themen des Amateurfunkbetriebes

Antennen

Antennenformen und portable Antennen

ATV

Amateurfunk Television

[EMV](#)

Elektromagnetische Verträglichkeit (EMV)

[Erde-Mond-Erde](#)

Der Mond als Reflektor

[Kurzwelle](#)

Kurzwelle

[Meteor-Scatter](#)

Meteoriten als Reflektor

[Mikrowelle](#)

Frequenzen größer 1 GHz

[Morsen](#)

Morsen (CW)

[Notfunk](#)

Amateurfunk rettet Leben

[Pager](#)

Amateurfunk Kurznachrichten Infosystem

[Relaisfunkstelle und Baken](#)

Technische Informationen über automatische Funkstationen

[Satellitenfunk](#)

Amateurfunksatelliten

[UKW](#)

Amateurfunk Frequenzbereiche 30 MHz - 1 GHz

Amateurfunk digital

Interessensgruppen zu digitalen Amateurfunkbereichen

[APRS](#)

Automatic Paket Reporting System

[CF4M](#)

Digitale Übertragung für Daten und Sprache

[Digitale Betriebsarten](#)

Funk mit dem Computer

[Digitaler Backbone](#)

Schnelle Daten quer durch Österreich (HAMNET)

[D-Star](#)

Digitale Sprachübertragung (FDMA)

[DMR](#)

Digitale Sprachübertragung und mehr (TDMA)

[Echolink](#)

Weltweite Sprachübertragung

[HAM-IoT](#)

APRS und Telemetrie über LORA

[Packet-Radio und I-Gate](#)

Datenübertragung im Amateurfunk

Remote Stationen

Fernbediente Amateurfunkstationen

SDR

Software Defined Radio und HPSDR

Tetra

Digitaler Bündelfunk

WINLINK

E-Mail via Funk weltweit

Aktivitäten im Amateurfunk

Interessensgruppen zu Aktivitäten im Amateurfunk

Contest

Funkwettbewerbe

Diplome und QSL Karten

Leistungsbestätigung für den Funkamateurl

Selbstbau

Mit dem Lötkolben zum Erfolg

SOTA

Summits On The Air - Bergwandern & Amateurfunk

POTA

Parks On The Air - Parks & Amateurfunk

Seiten in der Kategorie „Digitaler Backbone“

Folgende 45 Seiten sind in dieser Kategorie, von 45 insgesamt.

7

- [70cm Datentransceiver für HAMNET](#)

A

- [Adressierung in OE](#)
- [Anwendungen am HAMNET](#)
- [Arbeitsgruppe OE1](#)
- [Arbeitsgruppe OE3](#)
- [Arbeitsgruppe OE4 OE6 OE8](#)
- [Arbeitsgruppe OE5](#)
- [Arbeitsgruppe OE7](#)

- [Arbeitsgruppe OE9](#)

B

- [Backbone](#)
- [Bandbreiten digitaler Backbone](#)
- [BigBlueButtonServer](#)

D

- [D4C - Digital4Capitals](#)
- [Dokumentationen](#)
- [Domain Name System](#)
- [DXL - APRSmap](#)

E

- [Einstellungen Digitaler Backbone](#)
- [Email im digitalen Netz](#)

F

- [Frequenzen Digitaler Backbone](#)

H

- [HAMNET HOC](#)
- [HAMNET Service Provider](#)
- [HAMNET Vorträge](#)
- [HAMNET-70](#)

L

- [Linkberechnung](#)
- [Linkkomponenten digitaler Backbone](#)
- [Links](#)
- [Linkstart - Konfiguration vor dem Aufbau](#)
- [Livestream](#)

R

- [Routing - AS-Nummern](#)
- [Routing digitaler Backbone](#)

S

- [SAMNET](#)

T

- [TCE Tinycore Linux Projekt](#)

- [Teststellungen Gaisberg Gernkogel](#)
- [Teststellungen OE5](#)

U

- [Userequipment HAMNETmesh](#)
- [Userequipment HAMNETpoweruser](#)
- [Userzugang-HAMNET](#)

V

- [VoIP - HAMSIP](#)
- [VoIP Codec Uebersicht](#)
- [VoIP Einstellungen](#)
- [VoIP Rufnummernplan am HAMNET](#)

W

- [WXNET-ESP](#)

X

- [X ARCHIV IP Adressen OE](#)
- [X ARCHIV Koordinaten](#)
- [X ARCHIV Messungen digitaler Backbone](#)

Hauptseite: Unterschied zwischen den Versionen

Versionsgeschichte interaktiv durchsuchen
 VisuellWikitext

Version vom 7. Juni 2021, 10:25 Uhr (Quelle anzeigen)

OE1VCC (Diskussion | Beiträge)
 (Neue Kategorie POTA)

Markierung: 2017-Quelltext-Bearbeitung
 ← Zum vorherigen Versionsunterschied

Version vom 7. Juni 2021, 10:25 Uhr (Quelle anzeigen)

OE1VCC (Diskussion | Beiträge)
 K

Markierung: 2017-Quelltext-Bearbeitung
 Zum nächsten Versionsunterschied →

Zeile 80:

<small>Mit dem Lötkolben zum Erfolg
</small>

[[[:category:SOTA|SOTA]]

- <small>Summits On The Air - Bergwandern & Amateurfunk</small>

[[[:category:POTA|POTA]]

<small>Parks On The Air - Parks & Amateurfunk</small>

Zeile 80:

<small>Mit dem Lötkolben zum Erfolg
</small>

[[[:category:SOTA|SOTA]]

+ <small>Summits On The Air - Bergwandern & Amateurfunk</small>

[[[:category:POTA|POTA]]

<small>Parks On The Air - Parks & Amateurfunk</small>

Version vom 7. Juni 2021, 10:25 Uhr

Willkommen beim Amateurfunk-Wiki des ÖVSV, der USKA und des DARC

Die Wissensplattform für alle Funkamateure und Funkamateurinnen.



Hinweis: Hier finden Sie hilfreiche Informationen über die vielfältige Welt des Amateurfunks. Sie können Ihr Wissen und Ihre Erfahrungen auch mit anderen teilen. Es gibt Themen die neu für Sie sind - lernen Sie diese kennen!

Amateurfunkbetrieb

Interessensgruppen zu Themen des Amateurfunkbetriebes

Antennen

Antennenformen und portable Antennen

ATV

Amateurfunk Television

[EMV](#)

Elektromagnetische Verträglichkeit (EMV)

[Erde-Mond-Erde](#)

Der Mond als Reflektor

[Kurzwelle](#)

Kurzwelle

[Meteor-Scatter](#)

Meteoriten als Reflektor

[Mikrowelle](#)

Frequenzen größer 1 GHz

[Morsen](#)

Morsen (CW)

[Notfunk](#)

Amateurfunk rettet Leben

[Pager](#)

Amateurfunk Kurznachrichten Infosystem

[Relaisfunkstelle und Baken](#)

Technische Informationen über automatische Funkstationen

[Satellitenfunk](#)

Amateurfunksatelliten

[UKW](#)

Amateurfunk Frequenzbereiche 30 MHz - 1 GHz

Amateurfunk digital

Interessensgruppen zu digitalen Amateurfunkbereichen

[APRS](#)

Automatic Paket Reporting System

[CF4M](#)

Digitale Übertragung für Daten und Sprache

[Digitale Betriebsarten](#)

Funk mit dem Computer

[Digitaler Backbone](#)

Schnelle Daten quer durch Österreich (HAMNET)

[D-Star](#)

Digitale Sprachübertragung (FDMA)

[DMR](#)

Digitale Sprachübertragung und mehr (TDMA)

[Echolink](#)

Weltweite Sprachübertragung

[HAM-IoT](#)

APRS und Telemetrie über LORA

[Packet-Radio und I-Gate](#)

Datenübertragung im Amateurfunk

Remote Stationen

Fernbediente Amateurfunkstationen

SDR

Software Defined Radio und HPSDR

Tetra

Digitaler Bündelfunk

WINLINK

E-Mail via Funk weltweit

Aktivitäten im Amateurfunk

Interessensgruppen zu Aktivitäten im Amateurfunk

Contest

Funkwettbewerbe

Diplome und QSL Karten

Leistungsbestätigung für den Funkamateureur

Selbstbau

Mit dem Lötkolben zum Erfolg

SOTA

Summits On The Air - Bergwandern & Amateurfunk

POTA

Parks On The Air - Parks & Amateurfunk

Seiten in der Kategorie „Diplome und QSL Karten“

Folgende 10 Seiten sind in dieser Kategorie, von 10 insgesamt.

D

- [Diplomantrag](#)
- [Diplome](#)

E

- [EQSL](#)

I

- [IRC](#)

L

- [Links](#)
- [LOTW](#)

Q

- [QSL Collection](#)
- [QSL Karten](#)
- [QSL Karten Design](#)

S

- [Sammlung Diplome](#)

Hauptseite: Unterschied zwischen den Versionen

[Versionsgeschichte interaktiv durchsuchen](#)
[VisuellWikitext](#)

Version vom 7. Juni 2021, 10:25 Uhr (Quelle anzeigen)

OE1VCC ([Diskussion](#) | [Beiträge](#))
 (Neue Kategorie POTA)

Markierung: 2017-Quelltext-Bearbeitung
[← Zum vorherigen Versionsunterschied](#)

Version vom 7. Juni 2021, 10:25 Uhr (Quelle anzeigen)

OE1VCC ([Diskussion](#) | [Beiträge](#))
 K

Markierung: 2017-Quelltext-Bearbeitung
[Zum nächsten Versionsunterschied →](#)

Zeile 80:

`<small>Mit dem Lötkolben zum Erfolg
</small>`

`[[[:category:SOTA|SOTA]]
`

- `<small>Summits On The Air - Bergwandern & Amateurfunk</small>`

`[[[:category:POTA|POTA]]
`

`<small>Parks On The Air - Parks & Amateurfunk</small>`

Zeile 80:

`<small>Mit dem Lötkolben zum Erfolg
</small>`

`[[[:category:SOTA|SOTA]]
`

+ `<small>Summits On The Air - Bergwandern & Amateurfunk</small>br>`

`[[[:category:POTA|POTA]]
`

`<small>Parks On The Air - Parks & Amateurfunk</small>`

Version vom 7. Juni 2021, 10:25 Uhr

Willkommen beim Amateurfunk-Wiki des ÖVSV, der USKA und des DARC

Die Wissensplattform für alle Funkamateure und Funkamateurinnen.



Hinweis: Hier finden Sie hilfreiche Informationen über die vielfältige Welt des Amateurfunks. Sie können Ihr Wissen und Ihre Erfahrungen auch mit anderen teilen. Es gibt Themen die neu für Sie sind - lernen Sie diese kennen!

Amateurfunkbetrieb

Interessensgruppen zu Themen des Amateurfunkbetriebes

[Antennen](#)

Antennenformen und portable Antennen

[ATV](#)

Amateurfunk Television

[EMV](#)

Elektromagnetische Verträglichkeit (EMV)

[Erde-Mond-Erde](#)

Der Mond als Reflektor

[Kurzwelle](#)

Kurzwelle

[Meteor-Scatter](#)

Meteoriten als Reflektor

[Mikrowelle](#)

Frequenzen größer 1 GHz

[Morsen](#)

Morsen (CW)

[Notfunk](#)

Amateurfunk rettet Leben

[Pager](#)

Amateurfunk Kurznachrichten Infosystem

[Relaisfunkstelle und Baken](#)

Technische Informationen über automatische Funkstationen

[Satellitenfunk](#)

Amateurfunksatelliten

[UKW](#)

Amateurfunk Frequenzbereiche 30 MHz - 1 GHz

Amateurfunk digital

Interessensgruppen zu digitalen Amateurfunkbereichen

[APRS](#)

Automatic Paket Reporting System

[CF4M](#)

Digitale Übertragung für Daten und Sprache

[Digitale Betriebsarten](#)

Funk mit dem Computer

[Digitaler Backbone](#)

Schnelle Daten quer durch Österreich (HAMNET)

[D-Star](#)

Digitale Sprachübertragung (FDMA)

[DMR](#)

Digitale Sprachübertragung und mehr (TDMA)

[Echolink](#)

Weltweite Sprachübertragung

[HAM-IoT](#)

APRS und Telemetrie über LORA

[Packet-Radio und I-Gate](#)

Datenübertragung im Amateurfunk

Remote Stationen

Fernbediente Amateurfunkstationen

SDR

Software Defined Radio und HPSDR

Tetra

Digitaler Bündelfunk

WINLINK

E-Mail via Funk weltweit

Aktivitäten im Amateurfunk

Interessensgruppen zu Aktivitäten im Amateurfunk

Contest

Funkwettbewerbe

Diplome und QSL Karten

Leistungsbestätigung für den Funkamateureur

Selbstbau

Mit dem Lötkolben zum Erfolg

SOTA

Summits On The Air - Bergwandern & Amateurfunk

POTA

Parks On The Air - Parks & Amateurfunk

Unterkategorien

Diese Kategorie enthält nur die folgende Unterkategorie:

E

- ► [EMV/Normenarbeit \(IARU\)](#) (leer)

Seiten in der Kategorie „EMV“

Folgende 10 Seiten sind in dieser Kategorie, von 10 insgesamt.

C

- [CISPR Guide 2019](#)

E

- [Elektromagnetische Umweltverträglichkeit](#)
- [ENAMS](#)
- [ENAMS Auswertungen Heatmaps](#)
- [ENAMS Auswertungen Noise Floor](#)
- [ENAMS Auswertungen Spektren](#)

F

- [Fallstudie TV Box: Declaration of Conformity](#)

S

- [Smart Meter](#)
- [Störungen durch PLC \(Powerline Communications\)](#)

W

- [WPT-EV](#)

Hauptseite: Unterschied zwischen den Versionen

Versionsgeschichte interaktiv durchsuchen
 VisuellWikitext

Version vom 7. Juni 2021, 10:25 Uhr (Quelle anzeigen)

OE1VCC (Diskussion | Beiträge)
 (Neue Kategorie POTA)

Markierung: 2017-Quelltext-Bearbeitung
 ← Zum vorherigen Versionsunterschied

Version vom 7. Juni 2021, 10:25 Uhr (Quelle anzeigen)

OE1VCC (Diskussion | Beiträge)
 K

Markierung: 2017-Quelltext-Bearbeitung
 Zum nächsten Versionsunterschied →

Zeile 80:

<small>Mit dem Lötkolben zum Erfolg
</small>

[[[:category:SOTA|SOTA]]

- <small>Summits On The Air - Bergwandern & Amateurfunk</small>

[[[:category:POTA|POTA]]

<small>Parks On The Air - Parks & Amateurfunk</small>

Zeile 80:

<small>Mit dem Lötkolben zum Erfolg
</small>

[[[:category:SOTA|SOTA]]

+ <small>Summits On The Air - Bergwandern & Amateurfunk</small>

[[[:category:POTA|POTA]]

<small>Parks On The Air - Parks & Amateurfunk</small>

Version vom 7. Juni 2021, 10:25 Uhr

Willkommen beim Amateurfunk-Wiki des ÖVSV, der USKA und des DARC

Die Wissensplattform für alle Funkamateure und Funkamateurinnen.



Hinweis: Hier finden Sie hilfreiche Informationen über die vielfältige Welt des Amateurfunks. Sie können Ihr Wissen und Ihre Erfahrungen auch mit anderen teilen. Es gibt Themen die neu für Sie sind - lernen Sie diese kennen!

Amateurfunkbetrieb

Interessensgruppen zu Themen des Amateurfunkbetriebes

Antennen

Antennenformen und portable Antennen

ATV

Amateurfunk Television

[EMV](#)

Elektromagnetische Verträglichkeit (EMV)

[Erde-Mond-Erde](#)

Der Mond als Reflektor

[Kurzwelle](#)

Kurzwelle

[Meteor-Scatter](#)

Meteoriten als Reflektor

[Mikrowelle](#)

Frequenzen größer 1 GHz

[Morsen](#)

Morsen (CW)

[Notfunk](#)

Amateurfunk rettet Leben

[Pager](#)

Amateurfunk Kurznachrichten Infosystem

[Relaisfunkstelle und Baken](#)

Technische Informationen über automatische Funkstationen

[Satellitenfunk](#)

Amateurfunksatelliten

[UKW](#)

Amateurfunk Frequenzbereiche 30 MHz - 1 GHz

Amateurfunk digital

Interessensgruppen zu digitalen Amateurfunkbereichen

[APRS](#)

Automatic Paket Reporting System

[CF4M](#)

Digitale Übertragung für Daten und Sprache

[Digitale Betriebsarten](#)

Funk mit dem Computer

[Digitaler Backbone](#)

Schnelle Daten quer durch Österreich (HAMNET)

[D-Star](#)

Digitale Sprachübertragung (FDMA)

[DMR](#)

Digitale Sprachübertragung und mehr (TDMA)

[Echolink](#)

Weltweite Sprachübertragung

[HAM-IoT](#)

APRS und Telemetrie über LORA

[Packet-Radio und I-Gate](#)

Datenübertragung im Amateurfunk

Remote Stationen

Fernbediente Amateurfunkstationen

SDR

Software Defined Radio und HPSDR

Tetra

Digitaler Bündelfunk

WINLINK

E-Mail via Funk weltweit

Aktivitäten im Amateurfunk

Interessensgruppen zu Aktivitäten im Amateurfunk

Contest

Funkwettbewerbe

Diplome und QSL Karten

Leistungsbestätigung für den Funkamateureur

Selbstbau

Mit dem Lötkolben zum Erfolg

SOTA

Summits On The Air - Bergwandern & Amateurfunk

POTA

Parks On The Air - Parks & Amateurfunk

Seiten in der Kategorie „Echolink“

Folgende 10 Seiten sind in dieser Kategorie, von 10 insgesamt.

E

- [Echolink via Android](#)
- [Echolink via Funk](#)
- [Echolink via Gateway](#)
- [Echolink via Internet](#)
- [Echolink via iPhone](#)
- [Einführung Echolink](#)

L

- [Links](#)

R

- [Routerprobleme - Echolink](#)
- [Rundspruch vom Livestream](#)

V

- [Verbindungsprobleme](#)

Hauptseite: Unterschied zwischen den Versionen

Versionsgeschichte interaktiv durchsuchen
 VisuellWikitext

Version vom 7. Juni 2021, 10:25 Uhr (Quelle anzeigen)

OE1VCC (Diskussion | Beiträge)
 (Neue Kategorie POTA)

Markierung: 2017-Quelltext-Bearbeitung
 ← Zum vorherigen Versionsunterschied

Version vom 7. Juni 2021, 10:25 Uhr (Quelle anzeigen)

OE1VCC (Diskussion | Beiträge)
 K

Markierung: 2017-Quelltext-Bearbeitung
 Zum nächsten Versionsunterschied →

Zeile 80:

<small>Mit dem Lötkolben zum Erfolg
</small>

[[[:category:SOTA|SOTA]]

- <small>Summits On The Air - Bergwandern & Amateurfunk</small>

[[[:category:POTA|POTA]]

<small>Parks On The Air - Parks & Amateurfunk</small>

Zeile 80:

<small>Mit dem Lötkolben zum Erfolg
</small>

[[[:category:SOTA|SOTA]]

+ <small>Summits On The Air - Bergwandern & Amateurfunk</small>

[[[:category:POTA|POTA]]

<small>Parks On The Air - Parks & Amateurfunk</small>

Version vom 7. Juni 2021, 10:25 Uhr

Willkommen beim Amateurfunk-Wiki des ÖVSV, der USKA und des DARC

Die Wissensplattform für alle Funkamateure und Funkamateurinnen.



Hinweis: Hier finden Sie hilfreiche Informationen über die vielfältige Welt des Amateurfunks. Sie können Ihr Wissen und Ihre Erfahrungen auch mit anderen teilen. Es gibt Themen die neu für Sie sind - lernen Sie diese kennen!

Amateurfunkbetrieb

Interessensgruppen zu Themen des Amateurfunkbetriebes

Antennen

Antennenformen und portable Antennen

ATV

Amateurfunk Television

[EMV](#)

Elektromagnetische Verträglichkeit (EMV)

[Erde-Mond-Erde](#)

Der Mond als Reflektor

[Kurzwelle](#)

Kurzwelle

[Meteor-Scatter](#)

Meteoriten als Reflektor

[Mikrowelle](#)

Frequenzen größer 1 GHz

[Morsen](#)

Morsen (CW)

[Notfunk](#)

Amateurfunk rettet Leben

[Pager](#)

Amateurfunk Kurznachrichten Infosystem

[Relaisfunkstelle und Baken](#)

Technische Informationen über automatische Funkstationen

[Satellitenfunk](#)

Amateurfunksatelliten

[UKW](#)

Amateurfunk Frequenzbereiche 30 MHz - 1 GHz

Amateurfunk digital

Interessensgruppen zu digitalen Amateurfunkbereichen

[APRS](#)

Automatic Paket Reporting System

[CF4M](#)

Digitale Übertragung für Daten und Sprache

[Digitale Betriebsarten](#)

Funk mit dem Computer

[Digitaler Backbone](#)

Schnelle Daten quer durch Österreich (HAMNET)

[D-Star](#)

Digitale Sprachübertragung (FDMA)

[DMR](#)

Digitale Sprachübertragung und mehr (TDMA)

[Echolink](#)

Weltweite Sprachübertragung

[HAM-IoT](#)

APRS und Telemetrie über LORA

[Packet-Radio und I-Gate](#)

Datenübertragung im Amateurfunk

Remote Stationen

Fernbediente Amateurfunkstationen

SDR

Software Defined Radio und HPSDR

Tetra

Digitaler Bündelfunk

WINLINK

E-Mail via Funk weltweit

Aktivitäten im Amateurfunk

Interessensgruppen zu Aktivitäten im Amateurfunk

Contest

Funkwettbewerbe

Diplome und QSL Karten

Leistungsbestätigung für den Funkamateurl

Selbstbau

Mit dem Lötkolben zum Erfolg

SOTA

Summits On The Air - Bergwandern & Amateurfunk

POTA

Parks On The Air - Parks & Amateurfunk

Seiten in der Kategorie „Erde-Mond-Erde“

Folgende 10 Seiten sind in dieser Kategorie, von 10 insgesamt.

A

- [Anforderungen Station EME](#)

H

- [Hamclock](#)
- [Hardwareanschluss bei WSJT](#)

I

- [Internationale Vereinbarungen EME](#)

J

- [JT4](#)
- [JT65](#)

K

- [Kalender EME](#)

L

- [Links](#)

Q

- [Q65](#)
- [QRA64](#)

Hauptseite: Unterschied zwischen den Versionen

[Versionsgeschichte interaktiv durchsuchen](#)
[Visuell Wikitext](#)

Version vom 7. Juni 2021, 10:25 Uhr (Quelle anzeigen)

[OE1VCC](#) ([Diskussion](#) | [Beiträge](#))
 (Neue Kategorie POTA)

Markierung: 2017-Quelltext-Bearbeitung
[← Zum vorherigen Versionsunterschied](#)

Version vom 7. Juni 2021, 10:25 Uhr (Quelle anzeigen)

[OE1VCC](#) ([Diskussion](#) | [Beiträge](#))
 K

Markierung: 2017-Quelltext-Bearbeitung
[Zum nächsten Versionsunterschied →](#)

Zeile 80:

`<small>Mit dem LötKolben zum Erfolg
</small>`

`[[[:category:SOTA|SOTA]]
`

- `<small>Summits On The Air - Bergwandern & Amateurfunk</small>`

`[[[:category:POTA|POTA]]
`

`<small>Parks On The Air - Parks & Amateurfunk</small>`

Zeile 80:

`<small>Mit dem LötKolben zum Erfolg
</small>`

`[[[:category:SOTA|SOTA]]
`

+ `<small>Summits On The Air - Bergwandern & Amateurfunk</small>br>`

`[[[:category:POTA|POTA]]
`

`<small>Parks On The Air - Parks & Amateurfunk</small>`

Version vom 7. Juni 2021, 10:25 Uhr

Willkommen beim Amateurfunk-Wiki des ÖVSV, der USKA und des DARC

Die Wissensplattform für alle Funkamateure und Funkamateurinnen.



Hinweis: Hier finden Sie hilfreiche Informationen über die vielfältige Welt des Amateurfunks. Sie können Ihr Wissen und Ihre Erfahrungen auch mit anderen teilen. Es gibt Themen die neu für Sie sind - lernen Sie diese kennen!

Amateurfunkbetrieb

Interessensgruppen zu Themen des Amateurfunkbetriebes

[Antennen](#)

Antennenformen und portable Antennen

[ATV](#)

Amateurfunk Television

[EMV](#)

Elektromagnetische Verträglichkeit (EMV)

[Erde-Mond-Erde](#)

Der Mond als Reflektor

[Kurzwelle](#)

Kurzwelle

[Meteor-Scatter](#)

Meteoriten als Reflektor

[Mikrowelle](#)

Frequenzen größer 1 GHz

[Morsen](#)

Morsen (CW)

[Notfunk](#)

Amateurfunk rettet Leben

[Pager](#)

Amateurfunk Kurznachrichten Infosystem

[Relaisfunkstelle und Baken](#)

Technische Informationen über automatische Funkstationen

[Satellitenfunk](#)

Amateurfunksatelliten

[UKW](#)

Amateurfunk Frequenzbereiche 30 MHz - 1 GHz

Amateurfunk digital

Interessensgruppen zu digitalen Amateurfunkbereichen

[APRS](#)

Automatic Paket Reporting System

[CF4M](#)

Digitale Übertragung für Daten und Sprache

[Digitale Betriebsarten](#)

Funk mit dem Computer

[Digitaler Backbone](#)

Schnelle Daten quer durch Österreich (HAMNET)

[D-Star](#)

Digitale Sprachübertragung (FDMA)

[DMR](#)

Digitale Sprachübertragung und mehr (TDMA)

[Echolink](#)

Weltweite Sprachübertragung

[HAM-IoT](#)

APRS und Telemetrie über LORA

[Packet-Radio und I-Gate](#)

Datenübertragung im Amateurfunk

[Remote Stationen](#)

Fernbediente Amateurfunkstationen

[SDR](#)

Software Defined Radio und HPSDR

[Tetra](#)

Digitaler Bündelfunk

[WINLINK](#)

E-Mail via Funk weltweit

Aktivitäten im Amateurfunk

Interessensgruppen zu Aktivitäten im Amateurfunk

[Contest](#)

Funkwettbewerbe

[Diplome und QSL Karten](#)

Leistungsbestätigung für den Funkamateureur

[Selbstbau](#)

Mit dem Lötkolben zum Erfolg

[SOTA](#)

Summits On The Air - Bergwandern & Amateurfunk

[POTA](#)

Parks On The Air - Parks & Amateurfunk

Diese Kategorie enthält zurzeit keine Seiten oder Medien.

Hauptseite: Unterschied zwischen den Versionen

Versionsgeschichte interaktiv durchsuchen
 VisuellWikitext

Version vom 7. Juni 2021, 10:25 Uhr (Quelle anzeigen)

OE1VCC (Diskussion | Beiträge)
 (Neue Kategorie POTA)

Markierung: 2017-Quelltext-Bearbeitung
 ← Zum vorherigen Versionsunterschied

Version vom 7. Juni 2021, 10:25 Uhr (Quelle anzeigen)

OE1VCC (Diskussion | Beiträge)
 K

Markierung: 2017-Quelltext-Bearbeitung
 Zum nächsten Versionsunterschied →

Zeile 80:

<small>Mit dem Lötkolben zum Erfolg
</small>

[[[:category:SOTA|SOTA]]

- <small>Summits On The Air - Bergwandern & Amateurfunk</small>

[[[:category:POTA|POTA]]

<small>Parks On The Air - Parks & Amateurfunk</small>

Zeile 80:

<small>Mit dem Lötkolben zum Erfolg
</small>

[[[:category:SOTA|SOTA]]

+ <small>Summits On The Air - Bergwandern & Amateurfunk</small>

[[[:category:POTA|POTA]]

<small>Parks On The Air - Parks & Amateurfunk</small>

Version vom 7. Juni 2021, 10:25 Uhr

Willkommen beim Amateurfunk-Wiki des ÖVSV, der USKA und des DARC

Die Wissensplattform für alle Funkamateure und Funkamateurinnen.



Hinweis: Hier finden Sie hilfreiche Informationen über die vielfältige Welt des Amateurfunks. Sie können Ihr Wissen und Ihre Erfahrungen auch mit anderen teilen. Es gibt Themen die neu für Sie sind - lernen Sie diese kennen!

Amateurfunkbetrieb

Interessensgruppen zu Themen des Amateurfunkbetriebes

Antennen

Antennenformen und portable Antennen

ATV

Amateurfunk Television

[EMV](#)

Elektromagnetische Verträglichkeit (EMV)

[Erde-Mond-Erde](#)

Der Mond als Reflektor

[Kurzwelle](#)

Kurzwelle

[Meteor-Scatter](#)

Meteoriten als Reflektor

[Mikrowelle](#)

Frequenzen größer 1 GHz

[Morsen](#)

Morsen (CW)

[Notfunk](#)

Amateurfunk rettet Leben

[Pager](#)

Amateurfunk Kurznachrichten Infosystem

[Relaisfunkstelle und Baken](#)

Technische Informationen über automatische Funkstationen

[Satellitenfunk](#)

Amateurfunksatelitten

[UKW](#)

Amateurfunk Frequenzbereiche 30 MHz - 1 GHz

Amateurfunk digital

Interessensgruppen zu digitalen Amateurfunkbereichen

[APRS](#)

Automatic Paket Reporting System

[CF4M](#)

Digitale Übertragung für Daten und Sprache

[Digitale Betriebsarten](#)

Funk mit dem Computer

[Digitaler Backbone](#)

Schnelle Daten quer durch Österreich (HAMNET)

[D-Star](#)

Digitale Spachübertragung (FDMA)

[DMR](#)

Digitale Spachübertragung und mehr (TDMA)

[Echolink](#)

Weltweite Sprachübertragung

[HAM-IoT](#)

APRS und Telemetrie über LORA

[Packet-Radio und I-Gate](#)

Datenübertragung im Amateurfunk

Remote Stationen

Fernbediente Amateurfunkstationen

SDR

Software Defined Radio und HPSDR

Tetra

Digitaler Bündelfunk

WINLINK

E-Mail via Funk weltweit

Aktivitäten im Amateurfunk

Interessensgruppen zu Aktivitäten im Amateurfunk

Contest

Funkwettbewerbe

Diplome und QSL Karten

Leistungsbestätigung für den Funkamateurl

Selbstbau

Mit dem Lötkolben zum Erfolg

SOTA

Summits On The Air - Bergwandern & Amateurfunk

POTA

Parks On The Air - Parks & Amateurfunk

Seiten in der Kategorie „Kurzwele“

Folgende 22 Seiten sind in dieser Kategorie, von 22 insgesamt.

A

- [Antenne](#)
- [Antennenkabel](#)

B

- [Bandplan](#)
- [Bandwacht](#)

D

- [DX-Cluster](#)

E

- [Elecraft KX1](#)

F

- [FST4](#)
- [FT4](#)
- [FT8](#)

H

- [Hamclock](#)

K

- [KeyChainQRP](#)
- [KiwiSDR](#)
- [Kurzwellenausbreitung](#)

L

- [Lima-SDR](#)

M

- [MDSR und DADP](#)
- [Modulationsarten](#)

P

- [Pixie 2](#)
- [Portable, endgespeiste KW Antenne](#)

Q

- [QCX](#)

R

- [Radar auf Kurzwelle](#)
- [Rechner - Mini dB](#)

S

- [SWL - Kurzwellenhörer](#)

Hauptseite: Unterschied zwischen den Versionen

Versionsgeschichte interaktiv durchsuchen
 VisuellWikitext

Version vom 7. Juni 2021, 10:25 Uhr (Quelle anzeigen)

OE1VCC (Diskussion | Beiträge)
 (Neue Kategorie POTA)

Markierung: 2017-Quelltext-Bearbeitung
 ← Zum vorherigen Versionsunterschied

Version vom 7. Juni 2021, 10:25 Uhr (Quelle anzeigen)

OE1VCC (Diskussion | Beiträge)
 K

Markierung: 2017-Quelltext-Bearbeitung
 Zum nächsten Versionsunterschied →

Zeile 80:

<small>Mit dem LötKolben zum Erfolg
</small>

[[[:category:SOTA|SOTA]]

- <small>Summits On The Air - Bergwandern & Amateurfunk</small>

[[[:category:POTA|POTA]]

<small>Parks On The Air - Parks & Amateurfunk</small>

Zeile 80:

<small>Mit dem LötKolben zum Erfolg
</small>

[[[:category:SOTA|SOTA]]

+ <small>Summits On The Air - Bergwandern & Amateurfunk</small>

[[[:category:POTA|POTA]]

<small>Parks On The Air - Parks & Amateurfunk</small>

Version vom 7. Juni 2021, 10:25 Uhr

Willkommen beim Amateurfunk-Wiki des ÖVSV, der USKA und des DARC

Die Wissensplattform für alle Funkamateure und Funkamateurinnen.



Hinweis: Hier finden Sie hilfreiche Informationen über die vielfältige Welt des Amateurfunks. Sie können Ihr Wissen und Ihre Erfahrungen auch mit anderen teilen. Es gibt Themen die neu für Sie sind - lernen Sie diese kennen!

Amateurfunkbetrieb

Interessensgruppen zu Themen des Amateurfunkbetriebes

Antennen

Antennenformen und portable Antennen

ATV

Amateurfunk Television

[EMV](#)

Elektromagnetische Verträglichkeit (EMV)

[Erde-Mond-Erde](#)

Der Mond als Reflektor

[Kurzwelle](#)

Kurzwelle

[Meteor-Scatter](#)

Meteoriten als Reflektor

[Mikrowelle](#)

Frequenzen größer 1 GHz

[Morsen](#)

Morsen (CW)

[Notfunk](#)

Amateurfunk rettet Leben

[Pager](#)

Amateurfunk Kurznachrichten Infosystem

[Relaisfunkstelle und Baken](#)

Technische Informationen über automatische Funkstationen

[Satellitenfunk](#)

Amateurfunksatelliten

[UKW](#)

Amateurfunk Frequenzbereiche 30 MHz - 1 GHz

Amateurfunk digital

Interessensgruppen zu digitalen Amateurfunkbereichen

[APRS](#)

Automatic Paket Reporting System

[CF4M](#)

Digitale Übertragung für Daten und Sprache

[Digitale Betriebsarten](#)

Funk mit dem Computer

[Digitaler Backbone](#)

Schnelle Daten quer durch Österreich (HAMNET)

[D-Star](#)

Digitale Sprachübertragung (FDMA)

[DMR](#)

Digitale Sprachübertragung und mehr (TDMA)

[Echolink](#)

Weltweite Sprachübertragung

[HAM-IoT](#)

APRS und Telemetrie über LORA

[Packet-Radio und I-Gate](#)

Datenübertragung im Amateurfunk

Remote Stationen

Fernbediente Amateurfunkstationen

SDR

Software Defined Radio und HPSDR

Tetra

Digitaler Bündelfunk

WINLINK

E-Mail via Funk weltweit

Aktivitäten im Amateurfunk

Interessensgruppen zu Aktivitäten im Amateurfunk

Contest

Funkwettbewerbe

Diplome und QSL Karten

Leistungsbestätigung für den Funkamateurl

Selbstbau

Mit dem Lötkolben zum Erfolg

SOTA

Summits On The Air - Bergwandern & Amateurfunk

POTA

Parks On The Air - Parks & Amateurfunk

Seiten in der Kategorie „Meteor-Scatter“

Folgende 11 Seiten sind in dieser Kategorie, von 11 insgesamt.

A

- [Anforderungen Station MS](#)

B

- [Betrieb Meteor Scatter](#)

E

- [Einführung Meteor Scatter](#)

F

- [FSK441](#)

H

- [Hardwareanschluss bei WSJT](#)

I

- [Internationale Vereinbarungen MS](#)

J

- [JT6M](#)

K

- [Kalender Meteor Scatter](#)

L

- [Links](#)

M

- [MSK144](#)

Q

- [Q65](#)

Medien in der Kategorie „Meteor-Scatter“

Folgende 4 Dateien sind in dieser Kategorie, von 4 insgesamt.

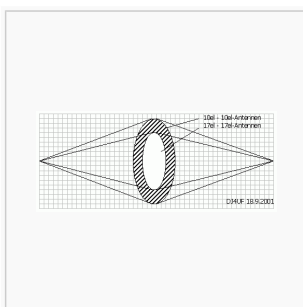

[Ms02.gif](#) 465 × 193; 5 KB

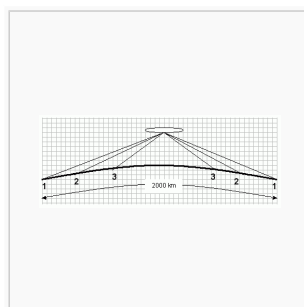

[Ms03.gif](#) 466 × 178; 4 KB

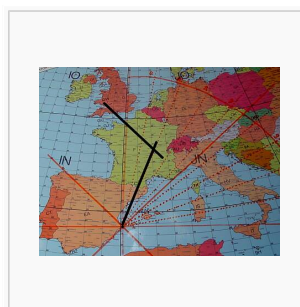

[Sidescatter.jpg](#) 436 × 341; 36 KB

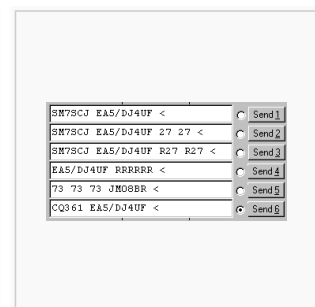

[Wsjt01.gif](#) 305 × 151; 3 KB

Hauptseite: Unterschied zwischen den Versionen

Versionsgeschichte interaktiv durchsuchen
 VisuellWikitext

Version vom 7. Juni 2021, 10:25 Uhr (Quelle anzeigen)

OE1VCC (Diskussion | Beiträge)
 (Neue Kategorie POTA)

Markierung: 2017-Quelltext-Bearbeitung
 ← Zum vorherigen Versionsunterschied

Version vom 7. Juni 2021, 10:25 Uhr (Quelle anzeigen)

OE1VCC (Diskussion | Beiträge)
 K

Markierung: 2017-Quelltext-Bearbeitung
 Zum nächsten Versionsunterschied →

Zeile 80:

<small>Mit dem LötKolben zum Erfolg
</small>

[[[:category:SOTA|SOTA]]

- <small>Summits On The Air - Bergwandern & Amateurfunk</small>

[[[:category:POTA|POTA]]

<small>Parks On The Air - Parks & Amateurfunk</small>

Zeile 80:

<small>Mit dem LötKolben zum Erfolg
</small>

[[[:category:SOTA|SOTA]]

+ <small>Summits On The Air - Bergwandern & Amateurfunk</small>

[[[:category:POTA|POTA]]

<small>Parks On The Air - Parks & Amateurfunk</small>

Version vom 7. Juni 2021, 10:25 Uhr

Willkommen beim Amateurfunk-Wiki des ÖVSV, der USKA und des DARC

Die Wissensplattform für alle Funkamateure und Funkamateurinnen.



Hinweis: Hier finden Sie hilfreiche Informationen über die vielfältige Welt des Amateurfunks. Sie können Ihr Wissen und Ihre Erfahrungen auch mit anderen teilen. Es gibt Themen die neu für Sie sind - lernen Sie diese kennen!

Amateurfunkbetrieb

Interessensgruppen zu Themen des Amateurfunkbetriebes

Antennen

Antennenformen und portable Antennen

ATV

Amateurfunk Television

[EMV](#)

Elektromagnetische Verträglichkeit (EMV)

[Erde-Mond-Erde](#)

Der Mond als Reflektor

[Kurzwelle](#)

Kurzwelle

[Meteor-Scatter](#)

Meteoriten als Reflektor

[Mikrowelle](#)

Frequenzen größer 1 GHz

[Morsen](#)

Morsen (CW)

[Notfunk](#)

Amateurfunk rettet Leben

[Pager](#)

Amateurfunk Kurznachrichten Infosystem

[Relaisfunkstelle und Baken](#)

Technische Informationen über automatische Funkstationen

[Satellitenfunk](#)

Amateurfunksatelliten

[UKW](#)

Amateurfunk Frequenzbereiche 30 MHz - 1 GHz

Amateurfunk digital

Interessensgruppen zu digitalen Amateurfunkbereichen

[APRS](#)

Automatic Paket Reporting System

[CF4M](#)

Digitale Übertragung für Daten und Sprache

[Digitale Betriebsarten](#)

Funk mit dem Computer

[Digitaler Backbone](#)

Schnelle Daten quer durch Österreich (HAMNET)

[D-Star](#)

Digitale Sprachübertragung (FDMA)

[DMR](#)

Digitale Sprachübertragung und mehr (TDMA)

[Echolink](#)

Weltweite Sprachübertragung

[HAM-IoT](#)

APRS und Telemetrie über LORA

[Packet-Radio und I-Gate](#)

Datenübertragung im Amateurfunk

Remote Stationen

Fernbediente Amateurfunkstationen

SDR

Software Defined Radio und HPSDR

Tetra

Digitaler Bündelfunk

WINLINK

E-Mail via Funk weltweit

Aktivitäten im Amateurfunk

Interessensgruppen zu Aktivitäten im Amateurfunk

Contest

Funkwettbewerbe

Diplome und QSL Karten

Leistungsbestätigung für den Funkamateureur

Selbstbau

Mit dem Lötkolben zum Erfolg

SOTA

Summits On The Air - Bergwandern & Amateurfunk

POTA

Parks On The Air - Parks & Amateurfunk

Seiten in der Kategorie „Mikrowelle“

Folgende 28 Seiten sind in dieser Kategorie, von 28 insgesamt.

1

- [10GHz Bakenprojekt](#)

A

- [Antenne](#)
- [Antennenkabel](#)

B

- [Bake OK0EB](#)
- [Baken in Ungarn](#)

- [Bandwacht](#)
- [Breitenstein Bake OE5XBM](#)

D

- [Das Reflexklystron](#)
- [Die Entwicklung der Mikrowelle im Amateurfunk](#)
- [Die Geschichte der Elektromagnetischen Wellen](#)

E

- [Einleitung Mikrowelle](#)
- [El Cuatro](#)

G

- [Galerie](#)
- [GUNN-Plexer](#)

L

- [Leser Forum](#)
- [Links](#)

M

- [Mikrowellen - Erstverbindungen](#)
- [Mikrowellen DX Rekorde](#)
- [Modulationsarten](#)

N

- [Newcomer](#)

Q

- [Q03 - Das ÖVSV 3cm Transverterprojekt](#)
- [Q65](#)
- [QO-100](#)
- [QTH-Locator](#)

R

- [Rechner - Mini dB](#)

S

- [Sonnblick Bake OE2XRO](#)

T

- [Transverter Technik im Wandel der Zeit](#)

W

- [Was sind Mikrowellen?](#)

Hauptseite: Unterschied zwischen den Versionen

Versionsgeschichte interaktiv durchsuchen
 VisuellWikitext

Version vom 7. Juni 2021, 10:25 Uhr (Quelle anzeigen)

OE1VCC (Diskussion | Beiträge)
 (Neue Kategorie POTA)

Markierung: 2017-Quelltext-Bearbeitung
 ← Zum vorherigen Versionsunterschied

Version vom 7. Juni 2021, 10:25 Uhr (Quelle anzeigen)

OE1VCC (Diskussion | Beiträge)
 K

Markierung: 2017-Quelltext-Bearbeitung
 Zum nächsten Versionsunterschied →

Zeile 80:

<small>Mit dem Lötkolben zum Erfolg
</small>

[[[:category:SOTA|SOTA]]

- <small>Summits On The Air - Bergwandern & Amateurfunk</small>

[[[:category:POTA|POTA]]

<small>Parks On The Air - Parks & Amateurfunk</small>

Zeile 80:

<small>Mit dem Lötkolben zum Erfolg
</small>

[[[:category:SOTA|SOTA]]

+ <small>Summits On The Air - Bergwandern & Amateurfunk</small>

[[[:category:POTA|POTA]]

<small>Parks On The Air - Parks & Amateurfunk</small>

Version vom 7. Juni 2021, 10:25 Uhr

Willkommen beim Amateurfunk-Wiki des ÖVSV, der USKA und des DARC

Die Wissensplattform für alle Funkamateure und Funkamateurinnen.



Hinweis: Hier finden Sie hilfreiche Informationen über die vielfältige Welt des Amateurfunks. Sie können Ihr Wissen und Ihre Erfahrungen auch mit anderen teilen. Es gibt Themen die neu für Sie sind - lernen Sie diese kennen!

Amateurfunkbetrieb

Interessensgruppen zu Themen des Amateurfunkbetriebes

Antennen

Antennenformen und portable Antennen

ATV

Amateurfunk Television

[EMV](#)

Elektromagnetische Verträglichkeit (EMV)

[Erde-Mond-Erde](#)

Der Mond als Reflektor

[Kurzwelle](#)

Kurzwelle

[Meteor-Scatter](#)

Meteoriten als Reflektor

[Mikrowelle](#)

Frequenzen größer 1 GHz

[Morsen](#)

Morsen (CW)

[Notfunk](#)

Amateurfunk rettet Leben

[Pager](#)

Amateurfunk Kurznachrichten Infosystem

[Relaisfunkstelle und Baken](#)

Technische Informationen über automatische Funkstationen

[Satellitenfunk](#)

Amateurfunksatelliten

[UKW](#)

Amateurfunk Frequenzbereiche 30 MHz - 1 GHz

Amateurfunk digital

Interessensgruppen zu digitalen Amateurfunkbereichen

[APRS](#)

Automatic Paket Reporting System

[CF4M](#)

Digitale Übertragung für Daten und Sprache

[Digitale Betriebsarten](#)

Funk mit dem Computer

[Digitaler Backbone](#)

Schnelle Daten quer durch Österreich (HAMNET)

[D-Star](#)

Digitale Sprachübertragung (FDMA)

[DMR](#)

Digitale Sprachübertragung und mehr (TDMA)

[Echolink](#)

Weltweite Sprachübertragung

[HAM-IoT](#)

APRS und Telemetrie über LORA

[Packet-Radio und I-Gate](#)

Datenübertragung im Amateurfunk

Remote Stationen

Fernbediente Amateurfunkstationen

SDR

Software Defined Radio und HPSDR

Tetra

Digitaler Bündelfunk

WINLINK

E-Mail via Funk weltweit

Aktivitäten im Amateurfunk

Interessensgruppen zu Aktivitäten im Amateurfunk

Contest

Funkwettbewerbe

Diplome und QSL Karten

Leistungsbestätigung für den Funkamateureur

Selbstbau

Mit dem Lötkolben zum Erfolg

SOTA

Summits On The Air - Bergwandern & Amateurfunk

POTA

Parks On The Air - Parks & Amateurfunk

Seiten in der Kategorie „Morsen“

Folgende 23 Seiten sind in dieser Kategorie, von 23 insgesamt.

A

- [Abkürzungen](#)

C

- [CW-Aktuelles](#)
- [CW-Betriebstechnik Beispiele](#)
- [CW-Erlebnisse](#)
- [CW-Geschichte](#)
- [CW-Lernen](#)
- [CW-MorsePod](#)
- [CW-Not- und Katastrophenfunk](#)

- [CW-QRP](#)
- [CW-Runden](#)
- [CW-Spaß](#)

E

- [Elecraft KX1](#)

H

- [HSC-High Speed Club](#)
- [HST - High Speed Telegraphy](#)

K

- [KeyChainQRP](#)

L

- [Links](#)

M

- [Mein erstes CW QSO](#)
- [Morse \(CW\) - Software](#)
- [Morsen/CW-Betriebstechnik Beispiele](#)

O

- [OE-CW-G - Die österreichische CW Group](#)

P

- [Pixie 2](#)

Q

- [Q-Gruppen](#)
- [QCX](#)

Medien in der Kategorie „Morsen“

Folgende 25 Dateien sind in dieser Kategorie, von 25 insgesamt.

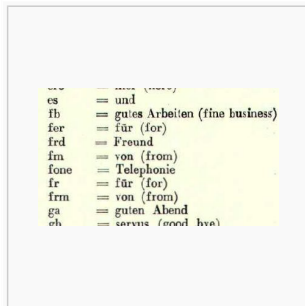

[AbkuerzungenDASD.jpg](#) 395 × 223; 15 KB

https://wiki.oevsv.at/wiki/Datei:Beispiel_QRL%3F.mp3

Beispiel QRL?.mp3 ; 279 KB

https://wiki.oevsv.at/wiki/Datei:Chirp_by_Marcus_DF1DV.mp3

Chirp by Marcus DF1DV.mp3 ; 144 KB

<https://wiki.oevsv.at/wiki/Datei:CQvonZS6EZ.mp3>

CQvonZS6EZ.mp3 ; 704 KB

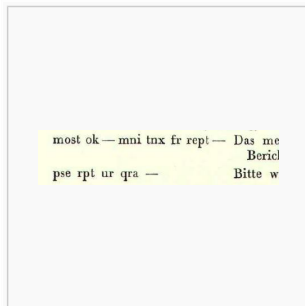

[DASDKWTechnikAbk2.jpg](#) 429 × 97; 7 KB

<https://wiki.oevsv.at/wiki/Datei:ditdit.mp3>

ditdit.mp3 ; 19 KB

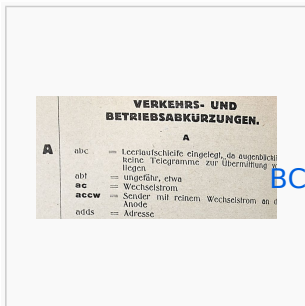

[FuchsFaschingAbk.jpg](#) 800 × 404; 78 KB

https://wiki.oevsv.at/wiki/Datei:Klangbeispiel_f%3BCr_Aurorapropagation_in_CW_von_Marcus_DF1DV.mp3

Klangbeispiel für Aurorapropagation in CW, von Marcus DF1DV.mp3 ; 304 KB

https://wiki.oevsv.at/wiki/Datei:Beispiel_QRH_by_Marcus_DF1DV.mp3

Klangbeispiel QRH by Marcus DF1DV.mp3 ; 198 KB

<https://wiki.oevsv.at/wiki/Datei:OE0DUdeOE0WIR.mp3>

OE0DUdeOE0WIR.mp3 ; 296 KB

https://wiki.oevsv.at/wiki/Datei:OE0WIR_st%3BCrzt_sich_in_den_pileup.mp3

OE0WIR stürzt sich in den pileup.mp3 ; 956 KB

https://wiki.oevsv.at/wiki/Datei:OE3GWW_ruft_ZS6EZ.mp3

OE3GWW ruft ZS6EZ.mp3 ; 256 KB

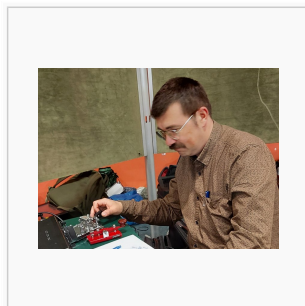

[OE3IAK SpeedX.jpg](#) 800 × 599; 109 KB

<https://wiki.oevsv.at/wiki/Datei:QRLC.mp3>

QRLC.mp3 ; 83 KB

<https://wiki.oevsv.at/wiki/Datei:QRMFragezeichen.mp3>

QRMFragezeichen.mp3 ; 579 KB

<https://wiki.oevsv.at/wiki/Datei:QSO03.mp3>

QSO03.mp3 ; 1,07 MB

<https://wiki.oevsv.at/wiki/Datei:QSO04.mp3>

QSO04.mp3 ; 1,3 MB

<https://wiki.oevsv.at/wiki/Datei:QSO05.mp3>

QSO05.mp3 ; 328 KB

<https://wiki.oevsv.at/wiki/Datei:QSO06.mp3>

QSO06.mp3 ; 174 KB

<https://wiki.oevsv.at/wiki/Datei:QSO07.mp3>

QSO07.mp3 ; 1.018 KB

<https://wiki.oevsv.at/wiki/Datei:QSO08.mp3>

QSO08.mp3 ; 909 KB

<https://wiki.oevsv.at/wiki/Datei:QSO09.mp3>

QSO09.mp3 ; 1,27 MB

<https://wiki.oevsv.at/wiki/Datei:QSO10.mp3>

QSO10.mp3 ; 1,11 MB

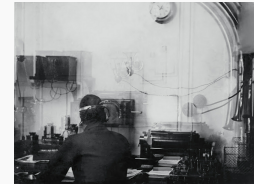

[Titanic Marconi Wireless Radio Room.jpg](#) 1.280 × 956; 438 KB



[TSF paquebot Asie \(Compagnie des Chargeurs Réunis\) 1919.jpg](#) 950 × 1.248; 1.021 KB

Hauptseite: Unterschied zwischen den Versionen

Versionsgeschichte interaktiv durchsuchen
 VisuellWikitext

Version vom 7. Juni 2021, 10:25 Uhr (Quelle anzeigen)

OE1VCC (Diskussion | Beiträge)
 (Neue Kategorie POTA)

Markierung: 2017-Quelltext-Bearbeitung
 ← Zum vorherigen Versionsunterschied

Version vom 7. Juni 2021, 10:25 Uhr (Quelle anzeigen)

OE1VCC (Diskussion | Beiträge)
 K

Markierung: 2017-Quelltext-Bearbeitung
 Zum nächsten Versionsunterschied →

Zeile 80:

<small>Mit dem Lötkolben zum Erfolg
</small>

[[[:category:SOTA|SOTA]]

- <small>Summits On The Air - Bergwandern & Amateurfunk</small>

[[[:category:POTA|POTA]]

<small>Parks On The Air - Parks & Amateurfunk</small>

Zeile 80:

<small>Mit dem Lötkolben zum Erfolg
</small>

[[[:category:SOTA|SOTA]]

+ <small>Summits On The Air - Bergwandern & Amateurfunk</small>

[[[:category:POTA|POTA]]

<small>Parks On The Air - Parks & Amateurfunk</small>

Version vom 7. Juni 2021, 10:25 Uhr

Willkommen beim Amateurfunk-Wiki des ÖVSV, der USKA und des DARC

Die Wissensplattform für alle Funkamateure und Funkamateurinnen.



Hinweis: Hier finden Sie hilfreiche Informationen über die vielfältige Welt des Amateurfunks. Sie können Ihr Wissen und Ihre Erfahrungen auch mit anderen teilen. Es gibt Themen die neu für Sie sind - lernen Sie diese kennen!

Amateurfunkbetrieb

Interessensgruppen zu Themen des Amateurfunkbetriebes

Antennen

Antennenformen und portable Antennen

ATV

Amateurfunk Television

[EMV](#)

Elektromagnetische Verträglichkeit (EMV)

[Erde-Mond-Erde](#)

Der Mond als Reflektor

[Kurzwelle](#)

Kurzwelle

[Meteor-Scatter](#)

Meteoriten als Reflektor

[Mikrowelle](#)

Frequenzen größer 1 GHz

[Morsen](#)

Morsen (CW)

[Notfunk](#)

Amateurfunk rettet Leben

[Pager](#)

Amateurfunk Kurznachrichten Infosystem

[Relaisfunkstelle und Baken](#)

Technische Informationen über automatische Funkstationen

[Satellitenfunk](#)

Amateurfunksatelliten

[UKW](#)

Amateurfunk Frequenzbereiche 30 MHz - 1 GHz

Amateurfunk digital

Interessensgruppen zu digitalen Amateurfunkbereichen

[APRS](#)

Automatic Paket Reporting System

[CF4M](#)

Digitale Übertragung für Daten und Sprache

[Digitale Betriebsarten](#)

Funk mit dem Computer

[Digitaler Backbone](#)

Schnelle Daten quer durch Österreich (HAMNET)

[D-Star](#)

Digitale Sprachübertragung (FDMA)

[DMR](#)

Digitale Sprachübertragung und mehr (TDMA)

[Echolink](#)

Weltweite Sprachübertragung

[HAM-IoT](#)

APRS und Telemetrie über LORA

[Packet-Radio und I-Gate](#)

Datenübertragung im Amateurfunk

Remote Stationen

Fernbediente Amateurfunkstationen

SDR

Software Defined Radio und HPSDR

Tetra

Digitaler Bündelfunk

WINLINK

E-Mail via Funk weltweit

Aktivitäten im Amateurfunk

Interessensgruppen zu Aktivitäten im Amateurfunk

Contest

Funkwettbewerbe

Diplome und QSL Karten

Leistungsbestätigung für den Funkamateurl

Selbstbau

Mit dem Lötkolben zum Erfolg

SOTA

Summits On The Air - Bergwandern & Amateurfunk

POTA

Parks On The Air - Parks & Amateurfunk

Seiten in der Kategorie „NOTFUNK“

Folgende 12 Seiten sind in dieser Kategorie, von 12 insgesamt.

L

- [Lawinenunglück in Galtür](#)

N

- [Notfunk Checkliste](#)
- [Notfunk Frequenzen](#)
- [Notfunk in den USA](#)
- [Notfunk in der Deutschland](#)
- [Notfunk in der Schweiz](#)
- [Notfunk in Österreich](#)
- [Notfunk Seminar Stream](#)

- [Notfunkaktionen](#)

T

- [Tsunami in Südostasien](#)

W

- [WARN- und ALARMSIGNALE](#)

Ü

- [Überschwemmung in Bezau](#)

Hauptseite: Unterschied zwischen den Versionen

[Versionsgeschichte interaktiv durchsuchen](#)
[VisuellWikitext](#)

Version vom 7. Juni 2021, 10:25 Uhr (Quelle anzeigen)

OE1VCC ([Diskussion](#) | [Beiträge](#))
 (Neue Kategorie POTA)

Markierung: 2017-Quelltext-Bearbeitung
[← Zum vorherigen Versionsunterschied](#)

Version vom 7. Juni 2021, 10:25 Uhr (Quelle anzeigen)

OE1VCC ([Diskussion](#) | [Beiträge](#))
 K

Markierung: 2017-Quelltext-Bearbeitung
[Zum nächsten Versionsunterschied →](#)

Zeile 80:

`<small>Mit dem LötKolben zum Erfolg
</small>`

`[[[:category:SOTA|SOTA]]
`

- `<small>Summits On The Air - Bergwandern & Amateurfunk</small>`

`[[[:category:POTA|POTA]]
`

`<small>Parks On The Air - Parks & Amateurfunk</small>`

Zeile 80:

`<small>Mit dem LötKolben zum Erfolg
</small>`

`[[[:category:SOTA|SOTA]]
`

+ `<small>Summits On The Air - Bergwandern & Amateurfunk</small>br>`

`[[[:category:POTA|POTA]]
`

`<small>Parks On The Air - Parks & Amateurfunk</small>`

Version vom 7. Juni 2021, 10:25 Uhr

Willkommen beim Amateurfunk-Wiki des ÖVSV, der USKA und des DARC

Die Wissensplattform für alle Funkamateure und Funkamateurinnen.



Hinweis: Hier finden Sie hilfreiche Informationen über die vielfältige Welt des Amateurfunks. Sie können Ihr Wissen und Ihre Erfahrungen auch mit anderen teilen. Es gibt Themen die neu für Sie sind - lernen Sie diese kennen!

Amateurfunkbetrieb

Interessensgruppen zu Themen des Amateurfunkbetriebes

Antennen

Antennenformen und portable Antennen

ATV

Amateurfunk Television

[EMV](#)

Elektromagnetische Verträglichkeit (EMV)

[Erde-Mond-Erde](#)

Der Mond als Reflektor

[Kurzwelle](#)

Kurzwelle

[Meteor-Scatter](#)

Meteoriten als Reflektor

[Mikrowelle](#)

Frequenzen größer 1 GHz

[Morsen](#)

Morsen (CW)

[Notfunk](#)

Amateurfunk rettet Leben

[Pager](#)

Amateurfunk Kurznachrichten Infosystem

[Relaisfunkstelle und Baken](#)

Technische Informationen über automatische Funkstationen

[Satellitenfunk](#)

Amateurfunksatelliten

[UKW](#)

Amateurfunk Frequenzbereiche 30 MHz - 1 GHz

Amateurfunk digital

Interessensgruppen zu digitalen Amateurfunkbereichen

[APRS](#)

Automatic Paket Reporting System

[CF4M](#)

Digitale Übertragung für Daten und Sprache

[Digitale Betriebsarten](#)

Funk mit dem Computer

[Digitaler Backbone](#)

Schnelle Daten quer durch Österreich (HAMNET)

[D-Star](#)

Digitale Sprachübertragung (FDMA)

[DMR](#)

Digitale Sprachübertragung und mehr (TDMA)

[Echolink](#)

Weltweite Sprachübertragung

[HAM-IoT](#)

APRS und Telemetrie über LORA

[Packet-Radio und I-Gate](#)

Datenübertragung im Amateurfunk

[Remote Stationen](#)

Fernbediente Amateurfunkstationen

[SDR](#)

Software Defined Radio und HPSDR

[Tetra](#)

Digitaler Bündelfunk

[WINLINK](#)

E-Mail via Funk weltweit

Aktivitäten im Amateurfunk

Interessensgruppen zu Aktivitäten im Amateurfunk

[Contest](#)

Funkwettbewerbe

[Diplome und QSL Karten](#)

Leistungsbestätigung für den Funkamateurl

[Selbstbau](#)

Mit dem Lötkolben zum Erfolg

[SOTA](#)

Summits On The Air - Bergwandern & Amateurfunk

[POTA](#)

Parks On The Air - Parks & Amateurfunk

Diese Kategorie enthält zurzeit keine Seiten oder Medien.

Hauptseite: Unterschied zwischen den Versionen

Versionsgeschichte interaktiv durchsuchen
 VisuellWikitext

Version vom 7. Juni 2021, 10:25 Uhr (Quelle anzeigen)

OE1VCC (Diskussion | Beiträge)
 (Neue Kategorie POTA)

Markierung: 2017-Quelltext-Bearbeitung
 ← Zum vorherigen Versionsunterschied

Version vom 7. Juni 2021, 10:25 Uhr (Quelle anzeigen)

OE1VCC (Diskussion | Beiträge)
 K

Markierung: 2017-Quelltext-Bearbeitung
 Zum nächsten Versionsunterschied →

Zeile 80:

<small>Mit dem Lötkolben zum Erfolg
</small>

[[[:category:SOTA|SOTA]]

- <small>Summits On The Air - Bergwandern & Amateurfunk</small>

[[[:category:POTA|POTA]]

<small>Parks On The Air - Parks & Amateurfunk</small>

Zeile 80:

<small>Mit dem Lötkolben zum Erfolg
</small>

[[[:category:SOTA|SOTA]]

+ <small>Summits On The Air - Bergwandern & Amateurfunk</small>

[[[:category:POTA|POTA]]

<small>Parks On The Air - Parks & Amateurfunk</small>

Version vom 7. Juni 2021, 10:25 Uhr

Willkommen beim Amateurfunk-Wiki des ÖVSV, der USKA und des DARC

Die Wissensplattform für alle Funkamateure und Funkamateurinnen.



Hinweis: Hier finden Sie hilfreiche Informationen über die vielfältige Welt des Amateurfunks. Sie können Ihr Wissen und Ihre Erfahrungen auch mit anderen teilen. Es gibt Themen die neu für Sie sind - lernen Sie diese kennen!

Amateurfunkbetrieb

Interessensgruppen zu Themen des Amateurfunkbetriebes

Antennen

Antennenformen und portable Antennen

ATV

Amateurfunk Television

[EMV](#)

Elektromagnetische Verträglichkeit (EMV)

[Erde-Mond-Erde](#)

Der Mond als Reflektor

[Kurzwelle](#)

Kurzwelle

[Meteor-Scatter](#)

Meteoriten als Reflektor

[Mikrowelle](#)

Frequenzen größer 1 GHz

[Morsen](#)

Morsen (CW)

[Notfunk](#)

Amateurfunk rettet Leben

[Pager](#)

Amateurfunk Kurznachrichten Infosystem

[Relaisfunkstelle und Baken](#)

Technische Informationen über automatische Funkstationen

[Satellitenfunk](#)

Amateurfunksatelliten

[UKW](#)

Amateurfunk Frequenzbereiche 30 MHz - 1 GHz

Amateurfunk digital

Interessensgruppen zu digitalen Amateurfunkbereichen

[APRS](#)

Automatic Paket Reporting System

[CF4M](#)

Digitale Übertragung für Daten und Sprache

[Digitale Betriebsarten](#)

Funk mit dem Computer

[Digitaler Backbone](#)

Schnelle Daten quer durch Österreich (HAMNET)

[D-Star](#)

Digitale Sprachübertragung (FDMA)

[DMR](#)

Digitale Sprachübertragung und mehr (TDMA)

[Echolink](#)

Weltweite Sprachübertragung

[HAM-IoT](#)

APRS und Telemetrie über LORA

[Packet-Radio und I-Gate](#)

Datenübertragung im Amateurfunk

Remote Stationen

Fernbediente Amateurfunkstationen

SDR

Software Defined Radio und HPSDR

Tetra

Digitaler Bündelfunk

WINLINK

E-Mail via Funk weltweit

Aktivitäten im Amateurfunk

Interessensgruppen zu Aktivitäten im Amateurfunk

Contest

Funkwettbewerbe

Diplome und QSL Karten

Leistungsbestätigung für den Funkamateurl

Selbstbau

Mit dem Lötkolben zum Erfolg

SOTA

Summits On The Air - Bergwandern & Amateurfunk

POTA

Parks On The Air - Parks & Amateurfunk

Seiten in der Kategorie „Packet-Radio und I-Gate“

Folgende 19 Seiten sind in dieser Kategorie, von 19 insgesamt.

C

- [Convers](#)

D

- [D4C - Digital4Capitals](#)
- [DX-Cluster](#)

E

- [Email im digitalen Netz](#)

I

- [IGATE](#)

L

- [Links](#)
- [Linux und Amateur Packet Radio](#)
- [Linux und Schmalband Packet Radio mit Terminal](#)

M

- [Mailbox - BBS](#)

N

- [NF VOX PTT](#)

P

- [Packet Radio via HAMNET](#)
- [Packet Radio via Soundkarte](#)
- [Packet Radio via Soundkarte unter Linux](#)
- [Packet Radio via TNC](#)
- [PR via Internet](#)
- [PTT Watchdog](#)

Q

- [QTC-Net](#)

S

- [SAMNET](#)

T

- [TCE Tinycore Linux Projekt](#)

Hauptseite: Unterschied zwischen den Versionen

Versionsgeschichte interaktiv durchsuchen
 VisuellWikitext

Version vom 7. Juni 2021, 10:25 Uhr (Quelle anzeigen)

OE1VCC (Diskussion | Beiträge)
 (Neue Kategorie POTA)

Markierung: 2017-Quelltext-Bearbeitung
 ← Zum vorherigen Versionsunterschied

Version vom 7. Juni 2021, 10:25 Uhr (Quelle anzeigen)

OE1VCC (Diskussion | Beiträge)
 K

Markierung: 2017-Quelltext-Bearbeitung
 Zum nächsten Versionsunterschied →

Zeile 80:

<small>Mit dem LötKolben zum Erfolg
</small>

[[[:category:SOTA|SOTA]]

- <small>Summits On The Air - Bergwandern & Amateurfunk</small>

[[[:category:POTA|POTA]]

<small>Parks On The Air - Parks & Amateurfunk</small>

Zeile 80:

<small>Mit dem LötKolben zum Erfolg
</small>

[[[:category:SOTA|SOTA]]

+ <small>Summits On The Air - Bergwandern & Amateurfunk</small>

[[[:category:POTA|POTA]]

<small>Parks On The Air - Parks & Amateurfunk</small>

Version vom 7. Juni 2021, 10:25 Uhr

Willkommen beim Amateurfunk-Wiki des ÖVSV, der USKA und des DARC

Die Wissensplattform für alle Funkamateure und Funkamateurinnen.



Hinweis: Hier finden Sie hilfreiche Informationen über die vielfältige Welt des Amateurfunks. Sie können Ihr Wissen und Ihre Erfahrungen auch mit anderen teilen. Es gibt Themen die neu für Sie sind - lernen Sie diese kennen!

Amateurfunkbetrieb

Interessensgruppen zu Themen des Amateurfunkbetriebes

[Antennen](#)

Antennenformen und portable Antennen

[ATV](#)

Amateurfunk Television

[EMV](#)

Elektromagnetische Verträglichkeit (EMV)

[Erde-Mond-Erde](#)

Der Mond als Reflektor

[Kurzwelle](#)

Kurzwelle

[Meteor-Scatter](#)

Meteoriten als Reflektor

[Mikrowelle](#)

Frequenzen größer 1 GHz

[Morsen](#)

Morsen (CW)

[Notfunk](#)

Amateurfunk rettet Leben

[Pager](#)

Amateurfunk Kurznachrichten Infosystem

[Relaisfunkstelle und Baken](#)

Technische Informationen über automatische Funkstationen

[Satellitenfunk](#)

Amateurfunksatelliten

[UKW](#)

Amateurfunk Frequenzbereiche 30 MHz - 1 GHz

Amateurfunk digital

Interessensgruppen zu digitalen Amateurfunkbereichen

[APRS](#)

Automatic Paket Reporting System

[CF4M](#)

Digitale Übertragung für Daten und Sprache

[Digitale Betriebsarten](#)

Funk mit dem Computer

[Digitaler Backbone](#)

Schnelle Daten quer durch Österreich (HAMNET)

[D-Star](#)

Digitale Sprachübertragung (FDMA)

[DMR](#)

Digitale Sprachübertragung und mehr (TDMA)

[Echolink](#)

Weltweite Sprachübertragung

[HAM-IoT](#)

APRS und Telemetrie über LORA

[Packet-Radio und I-Gate](#)

Datenübertragung im Amateurfunk

Remote Stationen

Fernbediente Amateurfunkstationen

SDR

Software Defined Radio und HPSDR

Tetra

Digitaler Bündelfunk

WINLINK

E-Mail via Funk weltweit

Aktivitäten im Amateurfunk

Interessensgruppen zu Aktivitäten im Amateurfunk

Contest

Funkwettbewerbe

Diplome und QSL Karten

Leistungsbestätigung für den Funkamateurl

Selbstbau

Mit dem Lötkolben zum Erfolg

SOTA

Summits On The Air - Bergwandern & Amateurfunk

POTA

Parks On The Air - Parks & Amateurfunk

Diese Kategorie enthält zurzeit keine Seiten oder Medien.

Hauptseite: Unterschied zwischen den Versionen

Versionsgeschichte interaktiv durchsuchen
 VisuellWikitext

Version vom 7. Juni 2021, 10:25 Uhr (Quelle anzeigen)

OE1VCC (Diskussion | Beiträge)
 (Neue Kategorie POTA)

Markierung: 2017-Quelltext-Bearbeitung
 ← Zum vorherigen Versionsunterschied

Version vom 7. Juni 2021, 10:25 Uhr (Quelle anzeigen)

OE1VCC (Diskussion | Beiträge)
 K

Markierung: 2017-Quelltext-Bearbeitung
 Zum nächsten Versionsunterschied →

Zeile 80:

<small>Mit dem Lötkolben zum Erfolg
</small>

[[[:category:SOTA|SOTA]]

- <small>Summits On The Air - Bergwandern & Amateurfunk</small>

[[[:category:POTA|POTA]]

<small>Parks On The Air - Parks & Amateurfunk</small>

Zeile 80:

<small>Mit dem Lötkolben zum Erfolg
</small>

[[[:category:SOTA|SOTA]]

+ <small>Summits On The Air - Bergwandern & Amateurfunk</small>

[[[:category:POTA|POTA]]

<small>Parks On The Air - Parks & Amateurfunk</small>

Version vom 7. Juni 2021, 10:25 Uhr

Willkommen beim Amateurfunk-Wiki des ÖVSV, der USKA und des DARC

Die Wissensplattform für alle Funkamateure und Funkamateurinnen.



Hinweis: Hier finden Sie hilfreiche Informationen über die vielfältige Welt des Amateurfunks. Sie können Ihr Wissen und Ihre Erfahrungen auch mit anderen teilen. Es gibt Themen die neu für Sie sind - lernen Sie diese kennen!

Amateurfunkbetrieb

Interessensgruppen zu Themen des Amateurfunkbetriebes

Antennen

Antennenformen und portable Antennen

ATV

Amateurfunk Television

[EMV](#)

Elektromagnetische Verträglichkeit (EMV)

[Erde-Mond-Erde](#)

Der Mond als Reflektor

[Kurzwelle](#)

Kurzwelle

[Meteor-Scatter](#)

Meteoriten als Reflektor

[Mikrowelle](#)

Frequenzen größer 1 GHz

[Morsen](#)

Morsen (CW)

[Notfunk](#)

Amateurfunk rettet Leben

[Pager](#)

Amateurfunk Kurznachrichten Infosystem

[Relaisfunkstelle und Baken](#)

Technische Informationen über automatische Funkstationen

[Satellitenfunk](#)

Amateurfunksatelliten

[UKW](#)

Amateurfunk Frequenzbereiche 30 MHz - 1 GHz

Amateurfunk digital

Interessensgruppen zu digitalen Amateurfunkbereichen

[APRS](#)

Automatic Paket Reporting System

[CF4M](#)

Digitale Übertragung für Daten und Sprache

[Digitale Betriebsarten](#)

Funk mit dem Computer

[Digitaler Backbone](#)

Schnelle Daten quer durch Österreich (HAMNET)

[D-Star](#)

Digitale Sprachübertragung (FDMA)

[DMR](#)

Digitale Sprachübertragung und mehr (TDMA)

[Echolink](#)

Weltweite Sprachübertragung

[HAM-IoT](#)

APRS und Telemetrie über LORA

[Packet-Radio und I-Gate](#)

Datenübertragung im Amateurfunk

Remote Stationen

Fernbediente Amateurfunkstationen

SDR

Software Defined Radio und HPSDR

Tetra

Digitaler Bündelfunk

WINLINK

E-Mail via Funk weltweit

Aktivitäten im Amateurfunk

Interessensgruppen zu Aktivitäten im Amateurfunk

Contest

Funkwettbewerbe

Diplome und QSL Karten

Leistungsbestätigung für den Funkamateureur

Selbstbau

Mit dem Lötkolben zum Erfolg

SOTA

Summits On The Air - Bergwandern & Amateurfunk

POTA

Parks On The Air - Parks & Amateurfunk

Seiten in der Kategorie „Relaisfunkstellen und Baken“

Folgende 26 Seiten sind in dieser Kategorie, von 26 insgesamt.

1

- [10GHz Bakenprojekt](#)

2

- [2m/70cm Relais OE5XGL](#)

6

- [6m Relais OE6XRF](#)

7

- [70cm Relais OE5XIM](#)
- [70cm Relais OE5XOL](#)
- [70cm Relais OE6XBF](#)
- [70cm Relais OE6Xcg](#)
- [70cm Relais OE6XCG](#)
- [70cm Relais OE7XBI](#)
- [70cm Relais OE7XGR](#)
- [70cm Relais OE7XZT](#)

A

- [APRS Digi OE6XLR](#)
- [APRS Digi OE6XPR](#)
- [APRS Digi OE6XVR](#)
- [APRS Digi OE7XFJ](#)

B

- [Bake OK0EB](#)
- [Baken in Ungarn](#)
- [Breitenstein Bake OE5XBM](#)

E

- [Exelberg bei Wien](#)

F

- [Funkrunden](#)

H

- [Hamnet Digi OE6XVR](#)

I

- [ICOM ID-RP4010V](#)

O

- [OE3XWJ](#)

R

- [Relaisfunkstellen in Ungarn](#)

S

- [Sonnblick Bake OE2XRO](#)

-
- [Sternstein Bake OE5XHE](#)

Hauptseite: Unterschied zwischen den Versionen

[Versionsgeschichte interaktiv durchsuchen](#)
[Visuell Wikitext](#)

Version vom 7. Juni 2021, 10:25 Uhr (Quelle anzeigen)

OE1VCC ([Diskussion](#) | [Beiträge](#))
 (Neue Kategorie POTA)

Markierung: 2017-Quelltext-Bearbeitung
[← Zum vorherigen Versionsunterschied](#)

Version vom 7. Juni 2021, 10:25 Uhr (Quelle anzeigen)

OE1VCC ([Diskussion](#) | [Beiträge](#))
 K

Markierung: 2017-Quelltext-Bearbeitung
[Zum nächsten Versionsunterschied →](#)

Zeile 80:

`<small>Mit dem Lötkolben zum Erfolg
</small>`

`[[[:category:SOTA|SOTA]]
`

- `<small>Summits On The Air - Bergwandern & Amateurfunk</small>`

`[[[:category:POTA|POTA]]
`

`<small>Parks On The Air - Parks & Amateurfunk</small>`

Zeile 80:

`<small>Mit dem Lötkolben zum Erfolg
</small>`

`[[[:category:SOTA|SOTA]]
`

+ `<small>Summits On The Air - Bergwandern & Amateurfunk</small>
`

`[[[:category:POTA|POTA]]
`

`<small>Parks On The Air - Parks & Amateurfunk</small>`

Version vom 7. Juni 2021, 10:25 Uhr

Willkommen beim Amateurfunk-Wiki des ÖVSV, der USKA und des DARC

Die Wissensplattform für alle Funkamateure und Funkamateurinnen.



Hinweis: Hier finden Sie hilfreiche Informationen über die vielfältige Welt des Amateurfunks. Sie können Ihr Wissen und Ihre Erfahrungen auch mit anderen teilen. Es gibt Themen die neu für Sie sind - lernen Sie diese kennen!

Amateurfunkbetrieb

Interessensgruppen zu Themen des Amateurfunkbetriebes

Antennen

Antennenformen und portable Antennen

ATV

Amateurfunk Television

[EMV](#)

Elektromagnetische Verträglichkeit (EMV)

[Erde-Mond-Erde](#)

Der Mond als Reflektor

[Kurzwelle](#)

Kurzwelle

[Meteor-Scatter](#)

Meteoriten als Reflektor

[Mikrowelle](#)

Frequenzen größer 1 GHz

[Morsen](#)

Morsen (CW)

[Notfunk](#)

Amateurfunk rettet Leben

[Pager](#)

Amateurfunk Kurznachrichten Infosystem

[Relaisfunkstelle und Baken](#)

Technische Informationen über automatische Funkstationen

[Satellitenfunk](#)

Amateurfunksatelliten

[UKW](#)

Amateurfunk Frequenzbereiche 30 MHz - 1 GHz

Amateurfunk digital

Interessensgruppen zu digitalen Amateurfunkbereichen

[APRS](#)

Automatic Paket Reporting System

[CF4M](#)

Digitale Übertragung für Daten und Sprache

[Digitale Betriebsarten](#)

Funk mit dem Computer

[Digitaler Backbone](#)

Schnelle Daten quer durch Österreich (HAMNET)

[D-Star](#)

Digitale Sprachübertragung (FDMA)

[DMR](#)

Digitale Sprachübertragung und mehr (TDMA)

[Echolink](#)

Weltweite Sprachübertragung

[HAM-IoT](#)

APRS und Telemetrie über LORA

[Packet-Radio und I-Gate](#)

Datenübertragung im Amateurfunk

Remote Stationen

Fernbediente Amateurfunkstationen

SDR

Software Defined Radio und HPSDR

Tetra

Digitaler Bündelfunk

WINLINK

E-Mail via Funk weltweit

Aktivitäten im Amateurfunk

Interessensgruppen zu Aktivitäten im Amateurfunk

Contest

Funkwettbewerbe

Diplome und QSL Karten

Leistungsbestätigung für den Funkamateureur

Selbstbau

Mit dem Lötkolben zum Erfolg

SOTA

Summits On The Air - Bergwandern & Amateurfunk

POTA

Parks On The Air - Parks & Amateurfunk

Unterkategorien

Diese Kategorie enthält nur die folgende Unterkategorie:

R

- ► [Remote Stationen](#) (1 K, 4 S)

Seiten in der Kategorie „Remote Stationen“

Folgende 4 Seiten sind in dieser Kategorie, von 4 insgesamt.

M

- [Multi User Remote SDR](#)

O

- [OE1XHQ Remote Station](#)
- [OE3NKA Remote Station](#)

R

- [Rahmenbedingungen für den Betrieb von Remote Stationen in Österreich](#)

Hauptseite: Unterschied zwischen den Versionen

Versionsgeschichte interaktiv durchsuchen
 VisuellWikitext

Version vom 7. Juni 2021, 10:25 Uhr (Quelle anzeigen)

OE1VCC (Diskussion | Beiträge)
 (Neue Kategorie POTA)

Markierung: 2017-Quelltext-Bearbeitung
 ← Zum vorherigen Versionsunterschied

Version vom 7. Juni 2021, 10:25 Uhr (Quelle anzeigen)

OE1VCC (Diskussion | Beiträge)
 K

Markierung: 2017-Quelltext-Bearbeitung
 Zum nächsten Versionsunterschied →

Zeile 80:

<small>Mit dem Lötkolben zum Erfolg
</small>

[[[:category:SOTA|SOTA]]

- <small>Summits On The Air - Bergwandern & Amateurfunk</small>

[[[:category:POTA|POTA]]

<small>Parks On The Air - Parks & Amateurfunk</small>

Zeile 80:

<small>Mit dem Lötkolben zum Erfolg
</small>

[[[:category:SOTA|SOTA]]

+ <small>Summits On The Air - Bergwandern & Amateurfunk</small>

[[[:category:POTA|POTA]]

<small>Parks On The Air - Parks & Amateurfunk</small>

Version vom 7. Juni 2021, 10:25 Uhr

Willkommen beim Amateurfunk-Wiki des ÖVSV, der USKA und des DARC

Die Wissensplattform für alle Funkamateure und Funkamateurinnen.



Hinweis: Hier finden Sie hilfreiche Informationen über die vielfältige Welt des Amateurfunks. Sie können Ihr Wissen und Ihre Erfahrungen auch mit anderen teilen. Es gibt Themen die neu für Sie sind - lernen Sie diese kennen!

Amateurfunkbetrieb

Interessensgruppen zu Themen des Amateurfunkbetriebes

Antennen

Antennenformen und portable Antennen

ATV

Amateurfunk Television

[EMV](#)

Elektromagnetische Verträglichkeit (EMV)

[Erde-Mond-Erde](#)

Der Mond als Reflektor

[Kurzwelle](#)

Kurzwelle

[Meteor-Scatter](#)

Meteoriten als Reflektor

[Mikrowelle](#)

Frequenzen größer 1 GHz

[Morsen](#)

Morsen (CW)

[Notfunk](#)

Amateurfunk rettet Leben

[Pager](#)

Amateurfunk Kurznachrichten Infosystem

[Relaisfunkstelle und Baken](#)

Technische Informationen über automatische Funkstationen

[Satellitenfunk](#)

Amateurfunksatelliten

[UKW](#)

Amateurfunk Frequenzbereiche 30 MHz - 1 GHz

Amateurfunk digital

Interessensgruppen zu digitalen Amateurfunkbereichen

[APRS](#)

Automatic Paket Reporting System

[CF4M](#)

Digitale Übertragung für Daten und Sprache

[Digitale Betriebsarten](#)

Funk mit dem Computer

[Digitaler Backbone](#)

Schnelle Daten quer durch Österreich (HAMNET)

[D-Star](#)

Digitale Sprachübertragung (FDMA)

[DMR](#)

Digitale Sprachübertragung und mehr (TDMA)

[Echolink](#)

Weltweite Sprachübertragung

[HAM-IoT](#)

APRS und Telemetrie über LORA

[Packet-Radio und I-Gate](#)

Datenübertragung im Amateurfunk

Remote Stationen

Fernbediente Amateurfunkstationen

SDR

Software Defined Radio und HPSDR

Tetra

Digitaler Bündelfunk

WINLINK

E-Mail via Funk weltweit

Aktivitäten im Amateurfunk

Interessensgruppen zu Aktivitäten im Amateurfunk

Contest

Funkwettbewerbe

Diplome und QSL Karten

Leistungsbestätigung für den Funkamateurl

Selbstbau

Mit dem Lötkolben zum Erfolg

SOTA

Summits On The Air - Bergwandern & Amateurfunk

POTA

Parks On The Air - Parks & Amateurfunk

Unterkategorien

Diese Kategorie enthält nur die folgende Unterkategorie:

S

- ► [SDR/Vortrag: Der perfekte HF-Empfänger. Wie würde er aussehen?](#) (leer)

Seiten in der Kategorie „SDR“

Folgende 11 Seiten sind in dieser Kategorie, von 11 insgesamt.

D

- [DVB-T Stick NanoPi Server](#)
- [DVB-T USB Stick](#)

E

- [Ettus](#)

F

- [FUNcube Dongle](#)

G

- [GNU Radio](#)

H

- [HPSDR](#)

K

- [KiwiSDR](#)

L

- [Lima-SDR](#)
- [Links](#)

M

- [MDSR und DADP](#)

S

- [Softrock](#)

Hauptseite: Unterschied zwischen den Versionen

[Versionsgeschichte interaktiv durchsuchen](#)
[Visuell Wikitext](#)

Version vom 7. Juni 2021, 10:25 Uhr (Quelle anzeigen)

OE1VCC ([Diskussion](#) | [Beiträge](#))
 (Neue Kategorie POTA)

Markierung: 2017-Quelltext-Bearbeitung
[← Zum vorherigen Versionsunterschied](#)

Version vom 7. Juni 2021, 10:25 Uhr (Quelle anzeigen)

OE1VCC ([Diskussion](#) | [Beiträge](#))
 K

Markierung: 2017-Quelltext-Bearbeitung
[Zum nächsten Versionsunterschied →](#)

Zeile 80:

```
<small>Mit dem Lötkolben zum Erfolg<br></small>
```

```
[[[:category:SOTA|SOTA]]<br>
```

-

```
<small>Summits On The Air - Bergwandern & Amateurfunk</small>
```

```
[[[:category:POTA|POTA]]<br>
```

```
<small>Parks On The Air - Parks & Amateurfunk</small>
```

Zeile 80:

```
<small>Mit dem Lötkolben zum Erfolg<br></small>
```

```
[[[:category:SOTA|SOTA]]<br>
```

+

```
<small>Summits On The Air - Bergwandern & Amateurfunk</small><b>br>
```

```
[[[:category:POTA|POTA]]<br>
```

```
<small>Parks On The Air - Parks & Amateurfunk</small>
```

Version vom 7. Juni 2021, 10:25 Uhr

Willkommen beim Amateurfunk-Wiki des ÖVSV, der USKA und des DARC

Die Wissensplattform für alle Funkamateure und Funkamateurinnen.



Hinweis: Hier finden Sie hilfreiche Informationen über die vielfältige Welt des Amateurfunks. Sie können Ihr Wissen und Ihre Erfahrungen auch mit anderen teilen. Es gibt Themen die neu für Sie sind - lernen Sie diese kennen!

Amateurfunkbetrieb

Interessensgruppen zu Themen des Amateurfunkbetriebes

Antennen

Antennenformen und portable Antennen

ATV

Amateurfunk Television

[EMV](#)

Elektromagnetische Verträglichkeit (EMV)

[Erde-Mond-Erde](#)

Der Mond als Reflektor

[Kurzwelle](#)

Kurzwelle

[Meteor-Scatter](#)

Meteoriten als Reflektor

[Mikrowelle](#)

Frequenzen größer 1 GHz

[Morsen](#)

Morsen (CW)

[Notfunk](#)

Amateurfunk rettet Leben

[Pager](#)

Amateurfunk Kurznachrichten Infosystem

[Relaisfunkstelle und Baken](#)

Technische Informationen über automatische Funkstationen

[Satellitenfunk](#)

Amateurfunksatelliten

[UKW](#)

Amateurfunk Frequenzbereiche 30 MHz - 1 GHz

Amateurfunk digital

Interessensgruppen zu digitalen Amateurfunkbereichen

[APRS](#)

Automatic Paket Reporting System

[CF4M](#)

Digitale Übertragung für Daten und Sprache

[Digitale Betriebsarten](#)

Funk mit dem Computer

[Digitaler Backbone](#)

Schnelle Daten quer durch Österreich (HAMNET)

[D-Star](#)

Digitale Sprachübertragung (FDMA)

[DMR](#)

Digitale Sprachübertragung und mehr (TDMA)

[Echolink](#)

Weltweite Sprachübertragung

[HAM-IoT](#)

APRS und Telemetrie über LORA

[Packet-Radio und I-Gate](#)

Datenübertragung im Amateurfunk

Remote Stationen

Fernbediente Amateurfunkstationen

SDR

Software Defined Radio und HPSDR

Tetra

Digitaler Bündelfunk

WINLINK

E-Mail via Funk weltweit

Aktivitäten im Amateurfunk

Interessensgruppen zu Aktivitäten im Amateurfunk

Contest

Funkwettbewerbe

Diplome und QSL Karten

Leistungsbestätigung für den Funkamateure

Selbstbau

Mit dem Lötkolben zum Erfolg

SOTA

Summits On The Air - Bergwandern & Amateurfunk

POTA

Parks On The Air - Parks & Amateurfunk

Unterkategorien

Diese Kategorie enthält die folgenden 4 Unterkategorien (4 insgesamt):

S

- ► [SOTA/Aktivierungszone](#) (leer)
- ► [SOTA/Portable Antennen](#) (1 D)
- ► [SOTA/QSO's in die SOTA-Datenbank eintragen](#) (leer)
- ► [SOTA/Spots auf SOTAwatch](#) (leer)

Hauptseite: Unterschied zwischen den Versionen

Versionsgeschichte interaktiv durchsuchen
 VisuellWikitext

Version vom 7. Juni 2021, 10:25 Uhr (Quelle anzeigen)

OE1VCC (Diskussion | Beiträge)
 (Neue Kategorie POTA)

Markierung: 2017-Quelltext-Bearbeitung
 ← Zum vorherigen Versionsunterschied

Version vom 7. Juni 2021, 10:25 Uhr (Quelle anzeigen)

OE1VCC (Diskussion | Beiträge)
 K

Markierung: 2017-Quelltext-Bearbeitung
 Zum nächsten Versionsunterschied →

Zeile 80:

<small>Mit dem Lötkolben zum Erfolg
</small>

[[[:category:SOTA|SOTA]]

- <small>Summits On The Air - Bergwandern & Amateurfunk</small>

[[[:category:POTA|POTA]]

<small>Parks On The Air - Parks & Amateurfunk</small>

Zeile 80:

<small>Mit dem Lötkolben zum Erfolg
</small>

[[[:category:SOTA|SOTA]]

+ <small>Summits On The Air - Bergwandern & Amateurfunk</small>

[[[:category:POTA|POTA]]

<small>Parks On The Air - Parks & Amateurfunk</small>

Version vom 7. Juni 2021, 10:25 Uhr

Willkommen beim Amateurfunk-Wiki des ÖVSV, der USKA und des DARC

Die Wissensplattform für alle Funkamateure und Funkamateurinnen.



Hinweis: Hier finden Sie hilfreiche Informationen über die vielfältige Welt des Amateurfunks. Sie können Ihr Wissen und Ihre Erfahrungen auch mit anderen teilen. Es gibt Themen die neu für Sie sind - lernen Sie diese kennen!

Amateurfunkbetrieb

Interessensgruppen zu Themen des Amateurfunkbetriebes

Antennen

Antennenformen und portable Antennen

ATV

Amateurfunk Television

[EMV](#)

Elektromagnetische Verträglichkeit (EMV)

[Erde-Mond-Erde](#)

Der Mond als Reflektor

[Kurzwelle](#)

Kurzwelle

[Meteor-Scatter](#)

Meteoriten als Reflektor

[Mikrowelle](#)

Frequenzen größer 1 GHz

[Morsen](#)

Morsen (CW)

[Notfunk](#)

Amateurfunk rettet Leben

[Pager](#)

Amateurfunk Kurznachrichten Infosystem

[Relaisfunkstelle und Baken](#)

Technische Informationen über automatische Funkstationen

[Satellitenfunk](#)

Amateurfunksatelliten

[UKW](#)

Amateurfunk Frequenzbereiche 30 MHz - 1 GHz

Amateurfunk digital

Interessensgruppen zu digitalen Amateurfunkbereichen

[APRS](#)

Automatic Paket Reporting System

[CF4M](#)

Digitale Übertragung für Daten und Sprache

[Digitale Betriebsarten](#)

Funk mit dem Computer

[Digitaler Backbone](#)

Schnelle Daten quer durch Österreich (HAMNET)

[D-Star](#)

Digitale Sprachübertragung (FDMA)

[DMR](#)

Digitale Sprachübertragung und mehr (TDMA)

[Echolink](#)

Weltweite Sprachübertragung

[HAM-IoT](#)

APRS und Telemetrie über LORA

[Packet-Radio und I-Gate](#)

Datenübertragung im Amateurfunk

Remote Stationen

Fernbediente Amateurfunkstationen

SDR

Software Defined Radio und HPSDR

Tetra

Digitaler Bündelfunk

WINLINK

E-Mail via Funk weltweit

Aktivitäten im Amateurfunk

Interessensgruppen zu Aktivitäten im Amateurfunk

Contest

Funkwettbewerbe

Diplome und QSL Karten

Leistungsbestätigung für den Funkamateurl

Selbstbau

Mit dem Lötkolben zum Erfolg

SOTA

Summits On The Air - Bergwandern & Amateurfunk

POTA

Parks On The Air - Parks & Amateurfunk

Seiten in der Kategorie „Satellitenfunk“

Folgende 7 Seiten sind in dieser Kategorie, von 7 insgesamt.

B

- [Ballon Passepartout](#)
- [Begriffe Satellitenfunk](#)

G

- [GO Mars](#)

H

- [Hamclock](#)

N

- [Nur für Spezialisten?](#)

Q

- [QO-100](#)

Ü

- [Überblick Satellitenfunk](#)

Hauptseite: Unterschied zwischen den Versionen

Versionsgeschichte interaktiv durchsuchen
 VisuellWikitext

Version vom 7. Juni 2021, 10:25 Uhr (Quelle anzeigen)

OE1VCC (Diskussion | Beiträge)
 (Neue Kategorie POTA)

Markierung: 2017-Quelltext-Bearbeitung
 ← Zum vorherigen Versionsunterschied

Version vom 7. Juni 2021, 10:25 Uhr (Quelle anzeigen)

OE1VCC (Diskussion | Beiträge)
 K

Markierung: 2017-Quelltext-Bearbeitung
 Zum nächsten Versionsunterschied →

Zeile 80:

<small>Mit dem Lötkolben zum Erfolg
</small>

[[[:category:SOTA|SOTA]]

- <small>Summits On The Air - Bergwandern & Amateurfunk</small>

[[[:category:POTA|POTA]]

<small>Parks On The Air - Parks & Amateurfunk</small>

Zeile 80:

<small>Mit dem Lötkolben zum Erfolg
</small>

[[[:category:SOTA|SOTA]]

+ <small>Summits On The Air - Bergwandern & Amateurfunk</small>

[[[:category:POTA|POTA]]

<small>Parks On The Air - Parks & Amateurfunk</small>

Version vom 7. Juni 2021, 10:25 Uhr

Willkommen beim Amateurfunk-Wiki des ÖVSV, der USKA und des DARC

Die Wissensplattform für alle Funkamateure und Funkamateurinnen.



Hinweis: Hier finden Sie hilfreiche Informationen über die vielfältige Welt des Amateurfunks. Sie können Ihr Wissen und Ihre Erfahrungen auch mit anderen teilen. Es gibt Themen die neu für Sie sind - lernen Sie diese kennen!

Amateurfunkbetrieb

Interessensgruppen zu Themen des Amateurfunkbetriebes

Antennen

Antennenformen und portable Antennen

ATV

Amateurfunk Television

[EMV](#)

Elektromagnetische Verträglichkeit (EMV)

[Erde-Mond-Erde](#)

Der Mond als Reflektor

[Kurzwelle](#)

Kurzwelle

[Meteor-Scatter](#)

Meteoriten als Reflektor

[Mikrowelle](#)

Frequenzen größer 1 GHz

[Morsen](#)

Morsen (CW)

[Notfunk](#)

Amateurfunk rettet Leben

[Pager](#)

Amateurfunk Kurznachrichten Infosystem

[Relaisfunkstelle und Baken](#)

Technische Informationen über automatische Funkstationen

[Satellitenfunk](#)

Amateurfunksatelitten

[UKW](#)

Amateurfunk Frequenzbereiche 30 MHz - 1 GHz

Amateurfunk digital

Interessensgruppen zu digitalen Amateurfunkbereichen

[APRS](#)

Automatic Paket Reporting System

[CF4M](#)

Digitale Übertragung für Daten und Sprache

[Digitale Betriebsarten](#)

Funk mit dem Computer

[Digitaler Backbone](#)

Schnelle Daten quer durch Österreich (HAMNET)

[D-Star](#)

Digitale Spachübertragung (FDMA)

[DMR](#)

Digitale Spachübertragung und mehr (TDMA)

[Echolink](#)

Weltweite Sprachübertragung

[HAM-IoT](#)

APRS und Telemetrie über LORA

[Packet-Radio und I-Gate](#)

Datenübertragung im Amateurfunk

Remote Stationen

Fernbediente Amateurfunkstationen

SDR

Software Defined Radio und HPSDR

Tetra

Digitaler Bündelfunk

WINLINK

E-Mail via Funk weltweit

Aktivitäten im Amateurfunk

Interessensgruppen zu Aktivitäten im Amateurfunk

Contest

Funkwettbewerbe

Diplome und QSL Karten

Leistungsbestätigung für den Funkamateureur

Selbstbau

Mit dem Lötkolben zum Erfolg

SOTA

Summits On The Air - Bergwandern & Amateurfunk

POTA

Parks On The Air - Parks & Amateurfunk

Seiten in der Kategorie „Selbstbau“

Folgende 33 Seiten sind in dieser Kategorie, von 33 insgesamt.

6

- [6m Weiche](#)

A

- [Antenne](#)
- [APRS Arduino-Modem](#)
- [Arbeitshinweise](#)
- [Ausrüstung](#)

B

- [Bauteile](#)
- [Breitband Vertikal Antenne](#)

C

- [CW-QRP](#)

D

- [DDS](#)
- [Der Christian Koppler](#)
- [Dummy Load](#)
- [DXL - APRStracker](#)

E

- [Elecraft KX1](#)

F

- [Firma Elecraft](#)

H

- [Hobo](#)

L

- [Lima-SDR](#)
- [Links](#)

M

- [MDSR und DADP](#)
- [MEPT - a WSPR beacon](#)

N

- [NF VOX PTT](#)

P

- [Pixie 2](#)
- [Portable, endgespeiste KW Antenne](#)
- [PTT Watchdog](#)

Q

- [QCX](#)

-
- [Quad Antenne](#)

R

- [RF Candy](#)
- [Rotorsteuerung](#)

S

- [SMD](#)
- [Softrock](#)
- [Soundkarten Interface](#)

U

- [Umbauten](#)

V

- [VNA Vektor Netzwerk Analyzer](#)

W

- [WXNET-ESP](#)

Medien in der Kategorie „Selbstbau“

Diese Kategorie enthält nur folgende Datei.

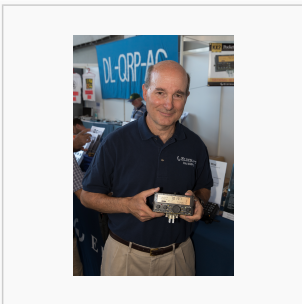

[Eric Swartz, WA6HHQ.](#)
[jpg](#) 3.076 × 4.614; 7
MB

Hauptseite: Unterschied zwischen den Versionen

Versionsgeschichte interaktiv durchsuchen
 VisuellWikitext

Version vom 7. Juni 2021, 10:25 Uhr (Quelle anzeigen)

OE1VCC (Diskussion | Beiträge)
 (Neue Kategorie POTA)

Markierung: 2017-Quelltext-Bearbeitung
 ← Zum vorherigen Versionsunterschied

Version vom 7. Juni 2021, 10:25 Uhr (Quelle anzeigen)

OE1VCC (Diskussion | Beiträge)
 K

Markierung: 2017-Quelltext-Bearbeitung
 Zum nächsten Versionsunterschied →

Zeile 80:

<small>Mit dem Lötkolben zum Erfolg
</small>

[[[:category:SOTA|SOTA]]

- <small>Summits On The Air - Bergwandern & Amateurfunk</small>

[[[:category:POTA|POTA]]

<small>Parks On The Air - Parks & Amateurfunk</small>

Zeile 80:

<small>Mit dem Lötkolben zum Erfolg
</small>

[[[:category:SOTA|SOTA]]

+ <small>Summits On The Air - Bergwandern & Amateurfunk</small>

[[[:category:POTA|POTA]]

<small>Parks On The Air - Parks & Amateurfunk</small>

Version vom 7. Juni 2021, 10:25 Uhr

Willkommen beim Amateurfunk-Wiki des ÖVSV, der USKA und des DARC

Die Wissensplattform für alle Funkamateure und Funkamateurinnen.



Hinweis: Hier finden Sie hilfreiche Informationen über die vielfältige Welt des Amateurfunks. Sie können Ihr Wissen und Ihre Erfahrungen auch mit anderen teilen. Es gibt Themen die neu für Sie sind - lernen Sie diese kennen!

Amateurfunkbetrieb

Interessensgruppen zu Themen des Amateurfunkbetriebes

Antennen

Antennenformen und portable Antennen

ATV

Amateurfunk Television

[EMV](#)

Elektromagnetische Verträglichkeit (EMV)

[Erde-Mond-Erde](#)

Der Mond als Reflektor

[Kurzwelle](#)

Kurzwelle

[Meteor-Scatter](#)

Meteoriten als Reflektor

[Mikrowelle](#)

Frequenzen größer 1 GHz

[Morsen](#)

Morsen (CW)

[Notfunk](#)

Amateurfunk rettet Leben

[Pager](#)

Amateurfunk Kurznachrichten Infosystem

[Relaisfunkstelle und Baken](#)

Technische Informationen über automatische Funkstationen

[Satellitenfunk](#)

Amateurfunksatelitten

[UKW](#)

Amateurfunk Frequenzbereiche 30 MHz - 1 GHz

Amateurfunk digital

Interessensgruppen zu digitalen Amateurfunkbereichen

[APRS](#)

Automatic Paket Reporting System

[CF4M](#)

Digitale Übertragung für Daten und Sprache

[Digitale Betriebsarten](#)

Funk mit dem Computer

[Digitaler Backbone](#)

Schnelle Daten quer durch Österreich (HAMNET)

[D-Star](#)

Digitale Spachübertragung (FDMA)

[DMR](#)

Digitale Spachübertragung und mehr (TDMA)

[Echolink](#)

Weltweite Sprachübertragung

[HAM-IoT](#)

APRS und Telemetrie über LORA

[Packet-Radio und I-Gate](#)

Datenübertragung im Amateurfunk

Remote Stationen

Fernbediente Amateurfunkstationen

SDR

Software Defined Radio und HPSDR

Tetra

Digitaler Bündelfunk

WINLINK

E-Mail via Funk weltweit

Aktivitäten im Amateurfunk

Interessensgruppen zu Aktivitäten im Amateurfunk

Contest

Funkwettbewerbe

Diplome und QSL Karten

Leistungsbestätigung für den Funkamateureur

Selbstbau

Mit dem Lötkolben zum Erfolg

SOTA

Summits On The Air - Bergwandern & Amateurfunk

POTA

Parks On The Air - Parks & Amateurfunk

Seiten in der Kategorie „Tetra“

Folgende 6 Seiten sind in dieser Kategorie, von 6 insgesamt.

T

- [TETRA-DMO-Umsetzer](#)
- [TETRA-DMO-Vernetzung](#)
- [TETRA-Frequenzen](#)
- [TETRA-Geräte für den Amateurfunk](#)
- [TETRA-Informationen OE](#)
- [TETRA-Programmierung](#)

Hauptseite: Unterschied zwischen den Versionen

Versionsgeschichte interaktiv durchsuchen
 VisuellWikitext

Version vom 7. Juni 2021, 10:25 Uhr (Quelle anzeigen)

OE1VCC (Diskussion | Beiträge)
 (Neue Kategorie POTA)

Markierung: 2017-Quelltext-Bearbeitung
 ← Zum vorherigen Versionsunterschied

Version vom 7. Juni 2021, 10:25 Uhr (Quelle anzeigen)

OE1VCC (Diskussion | Beiträge)
 K

Markierung: 2017-Quelltext-Bearbeitung
 Zum nächsten Versionsunterschied →

Zeile 80:

<small>Mit dem LötKolben zum Erfolg
</small>

[[[:category:SOTA|SOTA]]

- <small>Summits On The Air - Bergwandern & Amateurfunk</small>

[[[:category:POTA|POTA]]

<small>Parks On The Air - Parks & Amateurfunk</small>

Zeile 80:

<small>Mit dem LötKolben zum Erfolg
</small>

[[[:category:SOTA|SOTA]]

+ <small>Summits On The Air - Bergwandern & Amateurfunk</small>

[[[:category:POTA|POTA]]

<small>Parks On The Air - Parks & Amateurfunk</small>

Version vom 7. Juni 2021, 10:25 Uhr

Willkommen beim Amateurfunk-Wiki des ÖVSV, der USKA und des DARC

Die Wissensplattform für alle Funkamateure und Funkamateurinnen.



Hinweis: Hier finden Sie hilfreiche Informationen über die vielfältige Welt des Amateurfunks. Sie können Ihr Wissen und Ihre Erfahrungen auch mit anderen teilen. Es gibt Themen die neu für Sie sind - lernen Sie diese kennen!

Amateurfunkbetrieb

Interessensgruppen zu Themen des Amateurfunkbetriebes

Antennen

Antennenformen und portable Antennen

ATV

Amateurfunk Television

[EMV](#)

Elektromagnetische Verträglichkeit (EMV)

[Erde-Mond-Erde](#)

Der Mond als Reflektor

[Kurzwelle](#)

Kurzwelle

[Meteor-Scatter](#)

Meteoriten als Reflektor

[Mikrowelle](#)

Frequenzen größer 1 GHz

[Morsen](#)

Morsen (CW)

[Notfunk](#)

Amateurfunk rettet Leben

[Pager](#)

Amateurfunk Kurznachrichten Infosystem

[Relaisfunkstelle und Baken](#)

Technische Informationen über automatische Funkstationen

[Satellitenfunk](#)

Amateurfunksatelliten

[UKW](#)

Amateurfunk Frequenzbereiche 30 MHz - 1 GHz

Amateurfunk digital

Interessensgruppen zu digitalen Amateurfunkbereichen

[APRS](#)

Automatic Paket Reporting System

[CF4M](#)

Digitale Übertragung für Daten und Sprache

[Digitale Betriebsarten](#)

Funk mit dem Computer

[Digitaler Backbone](#)

Schnelle Daten quer durch Österreich (HAMNET)

[D-Star](#)

Digitale Sprachübertragung (FDMA)

[DMR](#)

Digitale Sprachübertragung und mehr (TDMA)

[Echolink](#)

Weltweite Sprachübertragung

[HAM-IoT](#)

APRS und Telemetrie über LORA

[Packet-Radio und I-Gate](#)

Datenübertragung im Amateurfunk

Remote Stationen

Fernbediente Amateurfunkstationen

SDR

Software Defined Radio und HPSDR

Tetra

Digitaler Bündelfunk

WINLINK

E-Mail via Funk weltweit

Aktivitäten im Amateurfunk

Interessensgruppen zu Aktivitäten im Amateurfunk

Contest

Funkwettbewerbe

Diplome und QSL Karten

Leistungsbestätigung für den Funkamateurl

Selbstbau

Mit dem Lötkolben zum Erfolg

SOTA

Summits On The Air - Bergwandern & Amateurfunk

POTA

Parks On The Air - Parks & Amateurfunk

Seiten in der Kategorie „UKW Frequenzbereiche“

Folgende 12 Seiten sind in dieser Kategorie, von 12 insgesamt.

2

- [2m-Band/144MHz](#)

4

- [4m-Band/70MHz](#)

6

- [6m Weiche](#)

7

- [70cm-Band/430MHz](#)

A

- [Anfänge des UKW Amateurfunks in DL](#)

B

- [Bandplan](#)
- [Bandwacht](#)

E

- [El Cuatro](#)

L

- [Links](#)

M

- [Modulationsarten](#)

Q

- [Q65](#)
- [QTH-Locator](#)

Hauptseite: Unterschied zwischen den Versionen

Versionsgeschichte interaktiv durchsuchen
 VisuellWikitext

Version vom 7. Juni 2021, 10:25 Uhr (Quelle anzeigen)

OE1VCC (Diskussion | Beiträge)
 (Neue Kategorie POTA)

Markierung: 2017-Quelltext-Bearbeitung
 ← Zum vorherigen Versionsunterschied

Version vom 7. Juni 2021, 10:25 Uhr (Quelle anzeigen)

OE1VCC (Diskussion | Beiträge)
 K

Markierung: 2017-Quelltext-Bearbeitung
 Zum nächsten Versionsunterschied →

Zeile 80:

<small>Mit dem LötKolben zum Erfolg
</small>

[[[:category:SOTA|SOTA]]

- <small>Summits On The Air - Bergwandern & Amateurfunk</small>

[[[:category:POTA|POTA]]

<small>Parks On The Air - Parks & Amateurfunk</small>

Zeile 80:

<small>Mit dem LötKolben zum Erfolg
</small>

[[[:category:SOTA|SOTA]]

+ <small>Summits On The Air - Bergwandern & Amateurfunk</small>

[[[:category:POTA|POTA]]

<small>Parks On The Air - Parks & Amateurfunk</small>

Version vom 7. Juni 2021, 10:25 Uhr

Willkommen beim Amateurfunk-Wiki des ÖVSV, der USKA und des DARC

Die Wissensplattform für alle Funkamateure und Funkamateurinnen.



Hinweis: Hier finden Sie hilfreiche Informationen über die vielfältige Welt des Amateurfunks. Sie können Ihr Wissen und Ihre Erfahrungen auch mit anderen teilen. Es gibt Themen die neu für Sie sind - lernen Sie diese kennen!

Amateurfunkbetrieb

Interessensgruppen zu Themen des Amateurfunkbetriebes

Antennen

Antennenformen und portable Antennen

ATV

Amateurfunk Television

[EMV](#)

Elektromagnetische Verträglichkeit (EMV)

[Erde-Mond-Erde](#)

Der Mond als Reflektor

[Kurzwelle](#)

Kurzwelle

[Meteor-Scatter](#)

Meteoriten als Reflektor

[Mikrowelle](#)

Frequenzen größer 1 GHz

[Morsen](#)

Morsen (CW)

[Notfunk](#)

Amateurfunk rettet Leben

[Pager](#)

Amateurfunk Kurznachrichten Infosystem

[Relaisfunkstelle und Baken](#)

Technische Informationen über automatische Funkstationen

[Satellitenfunk](#)

Amateurfunksatelliten

[UKW](#)

Amateurfunk Frequenzbereiche 30 MHz - 1 GHz

Amateurfunk digital

Interessensgruppen zu digitalen Amateurfunkbereichen

[APRS](#)

Automatic Paket Reporting System

[CF4M](#)

Digitale Übertragung für Daten und Sprache

[Digitale Betriebsarten](#)

Funk mit dem Computer

[Digitaler Backbone](#)

Schnelle Daten quer durch Österreich (HAMNET)

[D-Star](#)

Digitale Sprachübertragung (FDMA)

[DMR](#)

Digitale Sprachübertragung und mehr (TDMA)

[Echolink](#)

Weltweite Sprachübertragung

[HAM-IoT](#)

APRS und Telemetrie über LORA

[Packet-Radio und I-Gate](#)

Datenübertragung im Amateurfunk

Remote Stationen

Fernbediente Amateurfunkstationen

SDR

Software Defined Radio und HPSDR

Tetra

Digitaler Bündelfunk

WINLINK

E-Mail via Funk weltweit

Aktivitäten im Amateurfunk

Interessensgruppen zu Aktivitäten im Amateurfunk

Contest

Funkwettbewerbe

Diplome und QSL Karten

Leistungsbestätigung für den Funkamateurl

Selbstbau

Mit dem Lötkolben zum Erfolg

SOTA

Summits On The Air - Bergwandern & Amateurfunk

POTA

Parks On The Air - Parks & Amateurfunk

Seiten in der Kategorie „WINLINK“

Folgende 11 Seiten sind in dieser Kategorie, von 11 insgesamt.

A

- [APRSLink](#)
- [ARDOP](#)

P

- [PACTOR](#)

S

- [SETUP-Beispiele](#)

V

- [VARA](#)
- [VARA-FM](#)

W

- [Winlink Anmeldung mit Keyboard-Mode und APRS-Link](#)
- [Winlink Express - Tipps und Tricks](#)
- [Winlink-Express Fenstergröße "schrumpft"](#)
- [Winlink-Nachrichten von und zu Internet-E-Mail-Adressen](#)
- [WINMOR](#)